

Документ подписан простой электронной подписью
Информация о владельце:
ФИО: Щёкина Вера Витальевна
Должность: Ректор
Дата подписания: 31.05.2024 08:09:12
Уникальный программный ключ:
a2232a55157e576551a8999b1190892af53989420420336ffbf573a434e57780



**МИНИСТЕРСТВО НАУКИ И ВЫСШЕГО ОБРАЗОВАНИЯ
РОССИЙСКОЙ ФЕДЕРАЦИИ**

**федеральное государственное бюджетное образовательное учреждение высшего образования
«Благовещенский государственный педагогический университет»**

**ОСНОВНАЯ ОБРАЗОВАТЕЛЬНАЯ ПРОГРАММА
Рабочая программа дисциплины**

УТВЕРЖДАЮ

**Декан естественно-географического
факультета ФГБОУ ВО «БГПУ»**

И.А. Трофимцова
«22» мая 2019 г.

**Рабочая программа дисциплины
КОЛЛОИДНАЯ ХИМИЯ**

**Направление подготовки
04.03.01 ХИМИЯ**

**Профиль
«АНАЛИТИЧЕСКАЯ ХИМИЯ»**

**Уровень высшего образования
БАКАЛАВРИАТ**

**Принята на заседании кафедры химии
(протокол № 8 от «15» мая 2019 г.)**

Благовещенск 2019

СОДЕРЖАНИЕ

1 ПОЯСНИТЕЛЬНАЯ ЗАПИСКА	3
2 УЧЕБНО-ТЕМАТИЧЕСКОЕ ПЛАНИРОВАНИЕ	5
3 СОДЕРЖАНИЕ ТЕМ (РАЗДЕЛОВ)	7
4 МЕТОДИЧЕСКИЕ РЕКОМЕНДАЦИИ (УКАЗАНИЯ) ДЛЯ СТУДЕНТОВ ПО ИЗУЧЕНИЮ ДИСЦИПЛИНЫ	9
5 ПРАКТИКУМ ПО ДИСЦИПЛИНЕ	121
6 ДИДАКТИЧЕСКИЕ МАТЕРИАЛЫ ДЛЯ КОНТРОЛЯ(САМОКОНТРОЛЯ) УСВОЕННОГО МАТЕРИАЛА	58
7 ПЕРЕЧЕНЬ ИНФОРМАЦИОННЫХ ТЕХНОЛОГИЙ, ИСПОЛЬЗУЕМЫХ В ПРОЦЕССЕ ОБУЧЕНИЯ	74
8 ОСОБЕННОСТИ ИЗУЧЕНИЯ ДИСЦИПЛИНЫ ИНВАЛИДАМИ И ЛИЦА- МИ С ОГРАНИЧЕННЫМИ ВОЗМОЖНОСТЯМИ ЗДОРОВЬЯ	74
9 СПИСОК ЛИТЕРАТУРЫ И ИНФОРМАЦИОННЫХ РЕСУРСОВ	75
10 МАТЕРИАЛЬНО-ТЕХНИЧЕСКАЯ БАЗА	76
11 ЛИСТ ИЗМЕНЕНИЙ И ДОПОЛНЕНИЙ	78

1 ПОЯСНИТЕЛЬНАЯ ЗАПИСКА

1.1 Цель дисциплины: сформировать знания о поверхностных явлениях и дисперсных системах.

1.2 Место дисциплины в структуре ООП

Дисциплина «Коллоидная химия» относится к дисциплинам обязательной части блока Б1 (Б1.О.25).

Для освоения дисциплины «Коллоидная химия» обучающиеся используют знания, умения, сформированные в ходе изучения дисциплин «Неорганическая химия», «Органическая химия», «Физическая химия», «Физика», «Математика».

1.3 Дисциплина направлена на формирование следующих компетенций: ОПК-1, ОПК-2:

- **ОПК-1.** Способен анализировать и интерпретировать результаты химических экспериментов, наблюдений и измерений, **индикаторами** достижения которой является:

- ОПК-1.1 Систематизирует и анализирует результаты химических экспериментов, наблюдений, измерений, а также результаты расчетов свойств веществ и материалов.

- ОПК-1.2 Предлагает интерпретацию результатов собственных экспериментов и расчетно-теоретических работ с использованием теоретических основ традиционных и новых разделов химии.

- ОПК-1.3 Формулирует заключения и выводы по результатам анализа литературных данных, собственных экспериментальных и расчетно-теоретических работ химической направленности.

- **ОПК-2.** Способен проводить с соблюдением норм техники безопасности химический эксперимент, включая синтез, анализ, изучение структуры и свойств веществ и материалов, исследование процессов с их участием, **индикаторами** достижения которой является:

- ОПК-2.1 Работает с химическими веществами с соблюдением норм техники безопасности.

- ОПК-2.2 Синтезирует вещества и материалы разной природы с использованием имеющихся методик.

- ОПК-2.3 Проводит стандартные операции для определения химического и фазового состава веществ и материалов на их основе.

- ОПК-2.4 Исследует свойства веществ и материалов с использованием серийного научного оборудования.

1.4 Перечень планируемых результатов обучения. В результате изучения дисциплины студент должен

- **знать:**

- основные современные методы получения дисперсных систем;

- методы и способы обработки информации результатов химического эксперимента, результатов наблюдений и измерений;

- цели и задачи коллоидной химии;

- основные этапы и закономерности развития коллоидной химии, её современное состояние;

- свойства дисперсных систем;

- **уметь:**

- применять и анализировать основы поиска, критического анализа и синтеза информации, системного подхода для решения поставленных задач;

- анализировать задачу, выделяя ее базовые составляющие и осуществляет декомпозицию задачи;

- грамотно, логично, аргументированно формировать собственные суждения и оценки;

- отличать факты от мнений, интерпретаций, оценок и т.д. в рассуждениях других участников деятельности;
 - определять и оценивать практические последствия возможных решений;
 - сопоставляет разные источники информации с целью выявления их противоречий и поиска достоверных суждений;
 - проводить анализ неорганических соединений и интерпритировать полученные результаты;
 - обрабатывать, анализировать и обобщать результаты наблюдений и измерений;
 - решать задачи, используя принципы и методы коллоидной химии;
 - использовать приемы и методы физико-химических измерений;
 - обрабатывать, анализировать и обобщать результаты наблюдений и измерений, выявлять связь между физическими и химическими процессами, между строением и свойствами дисперсных систем;
- владеть:**
- навыками анализа, применения основ поиска, критического анализа и синтеза информации, системного подхода для решения поставленных задач в рамках дисциплины общая и неорганическая химия;
 - навыками анализа задачи, выделяя ее базовые составляющие и осуществляя декомпозицию задачи;
 - навыками грамотно, логично, аргументированно формировать собственные суждения и оценки;
 - навыками отличать факты от мнений, интерпретаций, оценок и т.д. в рассуждениях других участников деятельности;
 - способностью определять и оценивать практические последствия возможных решений;
 - навыками делать заключения и выводы по результатам анализа литературных данных, собственных экспериментальных и расчетно-теоретических работ по неорганической химии;
 - навыками работы с лабораторным оборудованием и проводить эксперименты с соблюдением правил техники безопасности;
 - основными методиками определения и изучения различных дисперсных систем, законами, лежащими в основе методов анализа.

1.5 Общая трудоемкость дисциплины «Коллоидная химия» составляет 4 зачетных единицы (далее – ЗЕ) (144 часа).

Программа предусматривает изучение материала на лекциях и лабораторных занятиях. Предусмотрена самостоятельная работа студентов по темам и разделам. Проверка знаний осуществляется фронтально, индивидуально.

1.6 Объем дисциплины и виды учебной деятельности

Объем дисциплины и виды учебной деятельности

Вид учебной работы	Всего часов	Семестр 4
Общая трудоемкость	144	144
Аудиторные занятия	66	66
Лекции	32	32
Лабораторные работы	34	34
Самостоятельная работа	42	42
Вид итогового контроля:	36	36 экзамен

2 УЧЕБНО-ТЕМАТИЧЕСКОЕ ПЛАНИРОВАНИЕ

Учебно-тематический план

№	Наименование тем (разделов)	Всего часов	Аудиторные занятия		Самостоятельная работа
			Лекции	Лабораторные занятия	
I	Введение	14	2	2	10
1	Введение в коллоидную химию	5	1		4
2	Классификация дисперсных систем, строение мицелл	3	1		2
3	Лабораторная работа Поверхностное натяжение	6		2	4
II	Методы получения и очистки дисперсных систем	14	4	4	6
1	Получение и очистка дисперсных систем	4	2		2
2	Термодинамика образования дисперсных систем	4	2		2
3	Лабораторная работа Получение коллоидных растворов и определение знака заряда коллоидных частиц	6		4	2
III	Поверхностные явления и адсорбция	8	4		4
1	Поверхностные явления	4	2		2
2	Адсорбция на поверхности раздела фаз	4	2		2
IV	Свойства дисперсных систем	32	12	12	8
1	Молекулярно-кинетические свойства	3	2		1
2	Оптические свойства дисперсных систем	3	2		1
3	Реологические свойства	5	4		1
4	Электрокинетические свойства дисперсных систем	5	4		1
5	Лабораторная работа Определение размеров частиц золя турбидиметрическим методом	5		4	1
6	Лабораторная работа Электрофорез	5		4	1

7	Лабораторная работа Определение вязкости коллоидных растворов	6		4	2
V	Разрушение и устойчивость дисперсных систем	12	4	4	4
1	Разрушение и устойчивость дисперсных систем	6	4		2
2	Лабораторная работа Разрушение и устойчивость дисперсных систем	6		4	2
VI	Микрогетерогенные системы	12	2	4	6
1	Суспензии. Эмульсии. Пены	5	2		3
2	Лабораторная работа Суспензии. Эмульсии. Пены	7		4	3
VII	Высокомолекулярные вещества и их растворы. Гели (студни)	16	4	8	4
1	Растворы высокомолекулярных соединений и их свойства	3	2		1
2	Гели (студни)	3	2		1
3	Лабораторная работа Определение критической концентрации мицеллообразования (ККМ) кондуктометрическим методом»	5		4	1
4	Лабораторная работа Определение молекулярной массы полимера вискозиметрическим методом. Исследование процесса набухания желатина в водных раствора	5		4	1
	Экзамен	36			
ИТОГО		108	32	34	42

Интерактивное обучение по дисциплине

№	Наименование тем (разделов)	Вид занятия	Форма интерактивного занятия	Кол-во часов
1.	Введение в коллоидную химию	ЛК	Лекция с ошибками	1
	Классификация дисперсных систем, строение мицелл	ЛК	Лекция с ошибками	1
2.	Получение и очистка дисперсных систем	ЛК	Лекция с ошибками	2
3.	Поверхностные явления	ЛК	Лекция-дискуссия	2
4.	Определение размеров частиц золя турбидиметрическим методом	ЛР	Работа в малых группах	2
5.	Оптические свойства дисперсных систем	ЛК	Лекция с ошибками	2
6.	Реологические свойства	ЛК	Лекция с ошибками	2

7.	Электрокинетические свойства дисперсных систем	ЛК	Лекция с ошибками	2
8.	Разрушение и устойчивость дисперсных систем	ЛР	Работа в малых группах	4
9.	Определение молекулярной массы полимера вискозиметрическим методом	ЛР	Работа в малых группах	2
10.	Растворы высокомолекулярных соединений и их свойства	ЛК	Лекция-беседа	2
ИТОГО				22

3 СОДЕРЖАНИЕ ТЕМ (РАЗДЕЛОВ) I ВВЕДЕНИЕ

Введение в коллоидную химию

Предмет и содержание коллоидной химии. Взаимосвязь коллоидной химии с другими химическими дисциплинами, с физикой, биологией, геологией, медициной. Основные этапы развития коллоидной химии. Вклад в развитие науки русских и советских ученых: М.В. Ломоносова, Д.И. Менделеева, П.П. Веймарна, И.Г. Борщова, Н. П. Пескова, А. В. Думанского, А.Н. Фрумкина, П.А. Ребиндера, Ю.С. Липатова, В.А. Каргина. Роль коллоидной химии в химической промышленности производстве. Новые направления и объекты (наносистемы, микроэмульсии, биоколлоиды, тонкие пленки и др.), изучаемые коллоидной химией.

Понятие о коллоидном состоянии. Основные характеристики дисперсных систем: дисперсная фаза, дисперсионная среда, степень дисперсности, удельная поверхность.

Признаки объектов коллоидной химии: гетерогенность и дисперсность.

Классификация дисперсных систем, строение мицелл

Классификация дисперсных систем в зависимости от степени дисперсности, агрегатного состояния фаз и кинетических свойств дисперсной фазы (свободнодисперсные и связнодисперсные системы), по топографическому признаку (корпускулярные, фибриллярные и ламинарные), по термодинамической устойчивости и характеру образования фаз (лиофобные и высокомолекулярные вещества).

Мицеллы. Строение мицелл: ядро, адсорбционный слой, диффузный слой, гранула, интермицеллярная жидкость. Мицеллярные формулы.

II МЕТОДЫ ПОЛУЧЕНИЯ И ОЧИСТКИ ДИСПЕРСНЫХ СИСТЕМ

Получение и очистка дисперсных систем

Условия получения коллоидных систем.

Термодинамика образования дисперсных систем

Основы термодинамики дисперсных систем. Термодинамика гомогенного и гетерогенного образования коллоидных частиц при фазовых переходах. Образование частиц дисперсной фазы в процессах кристаллизации из растворов, конденсации пересыщенного пара, кипения. Методы регулирования размеров частиц в дисперсных системах. Роль ПАВ в процессах получения дисперсных систем. Использование эффекта Ребиндера для уменьшения работы диспергирования.

Дисперсионные методы получения дисперсных систем. Механическое раздробление твердых тел. Ультразвуковой метод. Метод электрического распыления. Метод химического диспергирования: самопроизвольное диспергирование, посредственная и непосредственная пептизация.

Конденсационные методы. Методы физической конденсации: метод Рогинского-Шальникова, метод замены растворителя. Методы химической конденсации: метод окисления, метод восстановления, метод обменного разложения, метод гидролиза. Электрический метод.

Методы получения растворов высокомолекулярных веществ: полимеризация и поликонденсация.

Методы очистки: диализ, электродиализ и ультрафильтрация.

III ПОВЕРХНОСТНЫЕ ЯВЛЕНИЯ И АДСОРБЦИЯ

Поверхностные явления

Поверхность раздела фаз. Свободная поверхностная энергия. Поверхностное натяжение. Поверхностная активность, ее изменение в гомологических рядах ПАВ. Правило Траубе-Дюкло. Адгезия, смачивание и растекание жидкостей. Смачивание и краевой угол. Механизм смачивания. Количественные характеристики когезии и адгезии.

Общая характеристика сорбционных процессов. Адсорбция как самопроизвольное концентрирование на поверхности раздела фаз веществ, снижающих межфазное натяжение. Поверхностно-активные и -инактивные вещества. Уравнение адсорбции Гиббса.

Адсорбция на поверхности раздела фаз. Изотермы адсорбции Фрейндлиха и Лэнгмюра. Правило уравнивания полярностей Ребиндера. Ионообменная адсорбция.

IV СВОЙСТВА ДИСПЕРСНЫХ СИСТЕМ

Молекулярно - кинетические свойства дисперсных систем. Броуновское движение и диффузия в дисперсных системах. Связь между средним сдвигом частиц и коэффициентом диффузии. Закон Эйнштейна-Смолуховского. Осмотическое давление. Мембранное равновесие Доннана. Седиментация. Седиментационный анализ.

Оптические свойства дисперсных систем. Оптическая неоднородность дисперсных систем. Явление рассеяния света. Эффект Фарадея-Тиндаля. Нефелометрия. Турбидиметрия. Ультрамикроскопия. Поглощение света и окраска золей. Оптическая анизотропия.

Реологические свойства дисперсных систем. Основные понятия и идеальные законы реологии. Идеально упругое тело Гука. Идеально пластическое тело Сен-Венана-Кулона. Идеально вязкое тело Ньютона. Моделирование реологических свойств тел (модель Максвелла, модель Кельвина-Фойгта, модель Бингама). Классификация дисперсных систем по структурно-механическим свойствам. Закон Ньютона. Уравнение Пуазейля. Вязкость, аномалии вязкости. Уравнение Эйнштейна. Уравнение Бингама.

Электрокинетические свойства дисперсных систем. Основы теории строения двойного электрического слоя (ДЭС). Строение ДЭС по Гельмгольцу, Гуи и Штерну. Электрокинетический потенциал. Зависимость значения электрокинетического потенциала от различных факторов. Изоэлектрическое состояние. Открытие электрических явлений. Электрофорез. Электроосмос. Потенциал течения и оседания.

V РАЗРУШЕНИЕ И УСТОЙЧИВОСТЬ ДИСПЕРСНЫХ СИСТЕМ

Разрушение и устойчивость дисперсных систем

Кинетическая и агрегативная устойчивость. Термодинамические и кинетические факторы устойчивости дисперсных систем. Теории устойчивости и коагуляции. Адсорбционная теория коагуляции Фрейндлиха. Электростатическая теория коагуляции Мюллера. Теория ДЛФО.

Коагуляция. Кинетика быстрой и медленной коагуляции. Коагуляция под действием электролитов. Порог коагуляции. Критический потенциал. Правило значности (правило Шульце-Гарди). Концентрационная и нейтрализационная коагуляция. Перезарядка золей. Коагуляция смесью электролитов. Явление синергизма, антогонизма и аддитивности. Явление привыкания золей. Коллоидная защита. Взаимная коагуляция коллоидных растворов.

VI МИКРОГЕТЕРОГЕННЫЕ СИСТЕМЫ

Суспензии. Общая характеристика. Классификация суспензий. Высококонцентрированные суспензии (пасты). Методы получения. Механизм стабилизации. Стабилизаторы. Флотация, фильтрация и кольматация. Значение в геологических и почвенных процессах.

Эмульсии и эмульсионные пленки. Общая характеристика. Классификация эмульсий и эмульгаторов. Методы определения типа эмульсии. Жидкие и твердые эмульгаторы. Обращение фаз эмульсии. Теория эмульгирования. Деэмульгирование. Практическое значение.

Пены и пенные пленки. Общая характеристика. Твердые пены. Строение пенной

пленки. Кратность и время жизни пен. Причины устойчивости пен. Методы получения. Пенообразователи. Теория пенообразования. Практическое значение пен. Пенная флотация.

Аэрозоли. Общая характеристика. Классификация аэрозолей. Методы получения и разрушения аэрозолей. Особые свойства аэрозолей: термофорез, фотофорез, термопреципитация. Практическое значение аэрозолей.

Порошки. Общая характеристика. Классификация порошков. Способы получения. Свойства порошков: насыпная плотность, слипаемость, сыпучесть (текучесть), гигроскопичность, смачиваемость, абразивность, удельное электрическое сопротивление, горючесть, взрываемость. Практическое значение.

Поверхностно-активные вещества (ПАВ). Классификация и общая характеристика. Мицеллярные растворы. Критическая концентрация мицеллообразования (ККМ). Солюбилизация. Применение ПАВ.

Синтетические моющие средства (СМС). Моющее действие. Микрокапсулирование. Теория моющего действия. Механизм действия СМС. Состав СМС. Микрокапсулирование. Значение.

VII ВЫСОКОМОЛЕКУЛЯРНЫЕ ВЕЩЕСТВА И ИХ РАСТВОРЫ. ГЕЛИ (СТУДНИ)

Растворы высокомолекулярных соединений и их свойства

Общая характеристика высокомолекулярных веществ (ВМВ). Классификация ВМВ. Свойства ВМВ. Структура и гибкость макромолекул. Природа растворов ВМВ. Набухание и растворение ВМВ. Ограниченное и неограниченное набухание. Степень набухания. Контракция. Давление набухания.

Свойства разбавленных растворов полимеров. Вязкость разбавленных растворов. Приведенная и характеристическая вязкость. Связь характеристической вязкости со средними размерами макромолекул. Вискозиметрический метод определения средневязкостной молекулярной массы полимеров. Уравнение Штаудингера. Осмотическое давление растворов ВМВ. Уравнение Галлера.

Нарушение устойчивости растворов ВМВ. Высаливание. Коацервация.

Растворы полиэлектролитов. Поликислоты, полиоснования, полиамфолиты. Белки как пример амфотерных полиэлектролитов. Свойства растворов полиэлектролитов. Применение полиэлектролитов.

Гели (студни). Общая характеристика. Классификация гелей. Теория строения. Механические свойства гелей. Методы получения. Желатинирование. Факторы, влияющие на процесс желатинирования. Набухание гелей. Факторы, влияющие на набухание. Явление набухания в природе. Тикстропия. Синерезис. Диффузия и электропроводность в студнях. Химические реакции в студнях.

СПИСОК ЛИТЕРАТУРЫ

1. Практикум по коллоидной химии: учеб. пособие для студ. (бакалавров, преподавателей) технических спец. вузов / под ред. Гельфмана М.И. – СПб. ; М. ; Краснодар : Лань, 2005. – 256 с. : ил. (20 экз)
2. Новикова, Е.В. Практикум по коллоидной химии: учебное пособие для студентов вузов / Е.В. Новикова. – Благовещенск: Изд-во БГПУ, 2007. – 115 с. (20 экз)
3. Щукин, Е. Д. Коллоидная химия : учебник для студ. вузов / Е. Д. Щукин, А. В. Перцов, Е. А. Амелина ; МГУ им. М. В. Ломоносова. - 4-е изд., испр. - М. : Высш. шк., 2006. - 443, [1] с. : ил. - (Классический университетский учебник). (10 экз.)

4 МЕТОДИЧЕСКИЕ РЕКОМЕНДАЦИИ (УКАЗАНИЯ) ДЛЯ СТУДЕНТОВ ПО ИЗУЧЕНИЮ ДИСЦИПЛИНЫ

Рабочая программа дисциплины призвана помочь студентам естественно-географического факультета в организации самостоятельной работы по освоению курса

коллоидной химии. Целью курса «Коллоидная химия» является знакомство студентов с основами науки, изучающей поверхностные явления и вещества в коллоидном состоянии. Именно поверхностные явления определяют характерные свойства дисперсных систем и пути управления этими свойствами. Коллоидная химия – своеобразная пограничная область знания, которая складывается во взаимодействии химии, физики, биологии и других наук. Тесные контакты коллоидной химии со смежными дисциплинами способствовали обогащению ее экспериментальной базы.

В связи с этим главное внимание уделяется рассмотрению таких вопросов, как свойства поверхности раздела фаз и поверхностные явления; пути и условия образования дисперсных систем, их молекулярно-кинетические, оптические и электрические свойства; устойчивость и разрушение дисперсных систем; развитие в них пространственных дисперсных структур со своеобразными реологическими свойствами; управление свойствами дисперсных систем; коллоидно-химические основы охраны окружающей среды.

Рабочая программа включает теоретический материал по темам курса. Большая часть теоретических вопросов представлена в описании лабораторного практикума, что позволит студенту ознакомиться с сущностью вопросов, обсуждаемых на лабораторном занятии. В разделе «Лабораторный практикум» подробно описаны лабораторные работы. Экспериментальная часть включает теоретические основы каждой работы, методики выполнения и обработки экспериментальных данных, требования к отчету. Каждая лабораторная работа завершается контрольными вопросами. Для каждой темы приведены варианты расчетных задач (раздел б), которые разбираются непосредственно на занятии. Систематическое выполнение заданий формирует навыки решения расчетных задач, умение работать с учебной и справочной литературой. Часть задач приведена в разделе «Дидактические материалы для контроля усвоения учебного материала», выполнение которых предусмотрено самостоятельно.

Для успешного выполнения задания студентам необходимо предварительно ознакомиться с содержанием соответствующего раздела. При подготовке к занятиям необходимо изучить рекомендуемую литературу. Общий список основной и дополнительной литературы представлен в отдельном разделе. Приступая к лабораторной работе, внимательно прочесть теоретические положения и ход работы, затем выполнить эксперимент и результаты занести в рабочий журнал. Оформление лабораторных работ предусматривает краткое описание лабораторных опытов, оборудования, написание уравнений реакций и формул мицелл, составление отчета о работе. Студент представляет результаты лабораторной работы в виде таблиц, уравнений и графиков.

Повышению эффективности изучения данного курса способствуют представленные в программе вопросы к коллоквиуму, темы рефератов по актуальным вопросам коллоидной химии, а также варианты контрольной работы (по указанию преподавателя).

Изучение курса завершается экзаменом, вопросы к которому предложены в данной рабочей программе.

Рабочая программа дисциплины «Коллоидная химия» ориентирована на оптимизацию методов изучения, совершенствование методик проведения практической и научно-исследовательской работы, поскольку именно эти виды учебной работы студентов в первую очередь готовят их к самостоятельному выполнению профессиональных задач.

Учебно-методическое обеспечение самостоятельной работы студентов по дисциплине

№	Наименование раздела (темы)	Формы/виды самостоятельной работы	Количество часов, в соответствии с учебно-тематическим

			планом
1.	Введение	Изучение основной литературы Изучение дополнительной литературы Конспектирование изученных источников	10
2.	Методы получения и очистки дисперсных систем	Изучение основной литературы Изучение дополнительной литературы Оформление лабораторной работы Подготовка отчета по лабораторной работе Решение расчетных задач	6
3.	Поверхностные явления и адсорбция	Изучение основной литературы Изучение дополнительной литературы Оформление лабораторной работы Подготовка отчета по лабораторной работе Решение расчетных задач	4
4.	Свойства дисперсных систем	Изучение основной литературы Изучение дополнительной литературы Оформление лабораторной работы Подготовка отчета по лабораторной работе Решение расчетных задач	8
5.	Разрушение и устойчивость дисперсных систем	Изучение основной литературы Изучение дополнительной литературы Оформление лабораторной работы Подготовка отчета по лабораторной работе	4
6.	Микрогетерогенные системы	Изучение основной литературы Изучение дополнительной литературы Конспектирование изученных источников Подготовка рефератов и презентаций Оформление лабораторной работы	6

7.	Высокомолекулярные вещества и их растворы	Изучение основной литературы Изучение дополнительной литературы Оформление лабораторной работы	4
	ИТОГО		42

5 ПРАКТИКУМ ПО ДИСЦИПЛИНЕ План лабораторных занятий

№ п/п	Тема лабораторной работы	Всего часов
1.	Поверхностное натяжение	2
2.	Получение лиофобных коллоидных растворов и определение знака заряда коллоидных частиц	4
3.	Определение размеров частиц золя турбидиметрическим методом	4
4.	Электрофорез	4
5.	Определение вязкости коллоидных растворов	4
6.	Разрушение и устойчивость дисперсных систем	4
7.	Определение критической концентрации мицеллообразования (ККМ) кондуктометрическим методом	4
8.	Определение молекулярной массы полимера вискозиметрическим методом. Исследование процесса набухания желатина в водных растворах	4
9.	Суспензии. Эмульсии. Пены	4
		34

ЛАБОРАТОРНАЯ РАБОТА № 1 (2 часа) ПОВЕРХНОСТНОЕ НАТЯЖЕНИЕ

Поверхностное натяжение (σ) возникает на границе раздела фаз. Молекулы, находящиеся в поверхностном слое, отличаются от молекул внутри фазы по своему энергетическому состоянию. Молекула внутри фазы окружена себе подобными, и силы межмолекулярного взаимодействия в этом случае скомпенсированы. Когда же молекула находится в поверхностном слое, она вступает в межмолекулярные взаимодействия с молекулами различных фаз, возникает результирующая сила P , направленная в сторону той фазы, в которой силы межмолекулярного взаимодействия больше. Величину P часто называют внутренним давлением. Чтобы переместить молекулу из объема фазы на поверхность, т.е. увеличить поверхность жидкости, надо совершить работу против внутреннего давления. Работа (в Дж), необходимая для увеличения поверхности жидкости на 1 м^2 , служит мерой поверхностной энергии и называется коэффициентом поверхностного натяжения или поверхностным натяжением.

Поверхностное натяжение можно рассматривать как работу образования единицы поверхности, а также как силу, которая действует на поверхность, и стремится сократить эту поверхность до минимума.

В зависимости от определения поверхностное натяжение измеряется или в джоулях на квадратный метр, или в ньютонах на метр. Оба измерения численно совпадают.

$$[\sigma] = \text{Дж}/\text{м}^2 = \text{Н}/\text{м}$$

Поверхностное натяжение пропорционально внутреннему давлению и, следовательно, чем сильнее межмолекулярные взаимодействия, тем выше поверхностное натяжение.

Под влиянием поверхностного натяжения жидкость при отсутствии внешних сил всегда стремится принять форму шара, так как поверхность шара – это наименьшая по-

верхность, ограничивающая объем, и, следовательно, поверхностная энергия системы при этом будет минимальной.

Поверхностное натяжение – основная термодинамическая характеристика поверхностного слоя жидкости на границе с газовой фазой или другой жидкостью. Поверхностное натяжение различных жидкостей на границе с собственным паром изменяется в широких пределах.

Поверхностное натяжение непосредственно можно измерить только в условиях обратимого изменения поверхности раздела фаз, т.е. при достаточной подвижности этой поверхности, например, на границах жидкость-пар или жидкость-жидкость при невысокой вязкости жидкостей.

Опыт 1. Измерение поверхностного натяжения по методу отрывающейся капли

Цель работы. Ознакомление с измерением поверхностного натяжения методом взвешивания отрывающейся капли.

Краткие теоретические положения. Принцип метода заключается в определении массы капли, вытекающей из капилляра, в момент ее отрыва.

В момент отрыва капли от нижнего конца капилляра вес капли (a) уравнивается силой (F), которая действует вдоль окружности шейки капли и препятствует ее отрыву, т.е. $a = F$.

$$a = F = 2\pi r\sigma = K\sigma, (1.1)$$

где $K = 2\pi r$ – величина постоянная для данного прибора.

Можно считать, что в момент отрыва капли вес ее уравнивается поверхностным натяжением. Тогда задача опыта сводится к определению веса капли. Если объем вытекающей жидкости равен V , число капель жидкости в объеме V равно n , плотность жидкости ρ , ускорение свободного падения g , то вес одной капли вычисляют по формуле:

$$a = \frac{V\rho g}{n}. (1.2)$$

$$\text{Тогда } K\sigma = \frac{V\rho g}{n}.$$

$$\text{Отсюда } \sigma = \frac{V\rho g}{nK}. (1.3)$$

Для воды, вытекающей из этого же капилляра и в таком же объеме,

$$\sigma_0 = \frac{V\rho_0 g}{n_0 K}, (1.4)$$

где σ_0 – поверхностное натяжение воды при данной температуре (см. Приложение), ρ_0 – плотность воды; n_0 – число капель.

Разделив уравнение (1.3) на уравнение (1.4), получим:

$$\frac{\sigma}{\sigma_0} = \frac{\rho n_0}{\rho_0 n}. (1.5)$$

Отсюда поверхностное натяжение исследуемой жидкости равно:

$$\sigma = \sigma_0 \cdot \frac{\rho n_0}{\rho_0 n}. (1.6)$$

Приближенное измерение поверхностного натяжения жидкости может быть проведено при помощи прибора, который называется сталагмометр (рис. 1.1).

Сталагмометр состоит из трубки, имеющей расширение 1; выше и ниже расширения находятся начальная и конечная метки А и Б. Через капиллярное отверстие 2 вытекает жидкость в виде капель.

Приборы и реактивы. Сталагмометр; штатив с лапкой; пять стаканов на 100 мл; 1 М растворы спиртов.

Порядок выполнения работы. Сталагмометр укрепляют в штативе в вертикальном положении и засасывают жидкость так, чтобы она стояла выше верхней метки (при этом в трубке не должно быть пузырьков воздуха), затем дают жидкости вытекать из капилляра. Когда уровень жидкости точно совпадет с верхней меткой, начинают счет капель; прекращают счет капель тогда, когда уровень жидкости дойдет до нижней метки. Опыт повторяют несколько раз и берут среднюю величину из наблюдаемых отсчетов

(расхождение между отдельными измерениями должно быть не более 1–2 капель).

Определяют указанным методом число капель воды, образующихся при истечении из объема V , затем число капель n исследуемых растворов из этого же объема. Поверхностное натяжение вычисляют по формуле (1.6).



Рис. 1.1. Сталагмометр:

- 1 – расширение;
- 2 – отверстие капилляра;
- А, В – метки.

Таблица 1.1

Исходные данные и результаты эксперимента

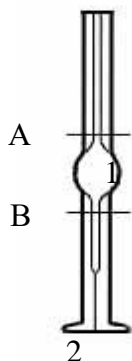
п/п	Спирт	Концентрация	Поверхностное натяжение, Дж/м ² или Н/м
1.	Этанол		
2.	Бутанол-1		
3.	Бутанол-2		
4.	Пентанол-2		

Для наблюдения изменения поверхностного натяжения в гомологическом ряду веществ с удлинением углеродной цепи определяют поверхностное натяжение различных растворов; данные вносят в таблицу 1.1.

Опыт 2. Определение зависимости величины поверхностного натяжения жидкости от температуры

Цель работы. Наблюдение влияния температуры на изменение поверхностного натяжения.

Краткие теоретические положения. Величина поверхностного натяжения зависит не только от природы жидкости, но также и от температуры. С повышением температуры поверхностное натяжение уменьшается. Наблюдать эту зависимость удобно при помощи прибора Ребиндера (рис. 1.2).

Прибор состоит из стеклянного сосуда, соединенного боковой трубкой с манометром и аспиратором. Стеклянный сосуд плотно закрывают пробкой, через которую проходит стеклянная трубка с капиллярным концом. Для нагревания жидкости в сосуде до желаемой температуры его погружают в большой стакан с водой (на рисунке не показано), в котором поддерживают требуемую температуру.



Рис. 1.2. Прибор для измерения поверхностного натяжения по методу Ребиндера:

- 1 – сосуд;
- 2 – трубка с капиллярным концом;
- 3 – боковая трубка;
- 4 – манометр;
- 5 – аспиратор;
- 6 – кран.

Измерение поверхностного натяжения по методу П. А. Ребиндера основано на том,

что в исследуемую жидкость опускают трубку с капиллярным кончиком, через который продувают воздух.

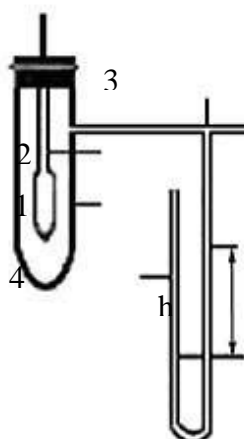
Измеряют давление P , при котором из нижнего конца трубки отделяются пузырьки воздуха. Чем больше поверхностное натяжение испытуемой жидкости, тем большее давление требуется для отделения пузырька воздуха.

Таким образом,

$$\sigma = KP, \quad (1.7)$$

где σ – величина поверхностного натяжения; K – постоянная прибора. Давление в момент отрыва пузырька измеряют манометром.

Чтобы определить константу капилляра, в качестве испытуемой жидкости берут сначала жидкость, поверхностное натяжение которой известно, например дистиллированную воду. Если измерить при этом максимальное давление P_0 в момент отрыва пузырька, то константа прибора будет равна:

$$K = \frac{\sigma_0}{P_0}. \quad (1.8)$$

Вычислив константу, находят величину поверхностного натяжения испытуемой жидкости при различных температурах.

Приборы и реактивы. Аспиратор для создания вакуума; широкая пробирка с боковым отростком и пробкой; спиртовой манометр со шкалой; стакан на 800-1000 мл; стакан на 400-500 мл; термометр; штатив с широкой лапкой для подвешивания аспиратора.

Порядок выполнения работы. Аспиратор наполняют водой и под него подставляют стакан. В начале опыта жидкость в обоих коленах манометра должна находиться на одинаковом уровне. В сосуд 1 наливают дистиллированную воду, вставляют пробку 3 и устанавливают трубку 2 так, чтобы капиллярный конец ее оказался незначительно ниже поверхности воды в сосуде. После этого открывают кран 6 аспиратора настолько, чтобы через капилляр трубки 2 пузырьки воздуха вырывались один за другим со скоростью, допускающей их подсчет. Установив определенную частоту образования пузырьков, производят по манометру не менее трех отсчетов максимальной разности уровней. Выводят среднюю величину из этих отсчетов (P_0). Закрывают кран и проверяют температуру в стакане с нагреваемой водой. Находят в таблице 2 (Приложение) величину поверхностного натяжения воды, соответствующую температуре опыта. По формуле (1.8) вычисляют постоянную K капилляра трубки 2 для данного прибора.

Выливают воду из сосуда 1, высушивают его и трубку 2; наливают в сосуд вместо воды исследуемую жидкость, предварительно ополоснув ею сосуд 1 и трубку 2. Подставляют стакан с горячей водой так, чтобы сосуд 1 был погружен в него на половину своей высоты. Нагревают жидкость в сосуде до нужной температуры, размешивая в нем воду мешалкой. Приводят в действие аспиратор, измеряют разность уровней h в манометре, как и для дистиллированной воды, и, подставив значение K , вычисляют по формуле (1.7) величину поверхностного натяжения для исследуемой жидкости при данной температуре. Опыт повторяют при температуре 30, 40, 60 и 80°C.

На основании полученных результатов строят график, откладывая на оси абсцисс значения температуры и на оси ординат – величину поверхностного натяжения.

Форма отчета. Отчет должен содержать название, цель работы, описание хода работы, схемы приборов, расчеты, таблицу, график зависимости величины поверхностного натяжения жидкости от температуры, вывод.

Контрольные вопросы

1. Что такое поверхностное натяжение, в каких единицах оно измеряется?
2. Каковы причины возникновения поверхностного натяжения?
3. На чем основано определение поверхностного натяжения по методу взвешивания отрывающейся капли и сталагмометрическим методом?
4. Для чего необходима стандартная жидкость при определении поверхностного натяжения по методу взвешивания отрывающейся капли?
5. Какая имеется зависимость между поверхностным натяжением и длиной угле-

родной цепи?

6. Как и почему поверхностное натяжение зависит от температуры?

**ЛАБОРАТОРНАЯ РАБОТА № 2 (4 часа)
ПОЛУЧЕНИЕ ЛИОФОБНЫХ КОЛЛОИДНЫХ
РАСТВОРОВ И ОПРЕДЕЛЕНИЕ ЗНАКА ЗАРЯДА
КОЛЛОИДНЫХ ЧАСТИЦ**

Коллоидные растворы могут быть получены двумя методами: а) диспергированием (от лат. *dispergere* – рассеивать), или раздроблением крупных частиц на более мелкие; б) путем агрегации молекул или ионов (от лат. *aggregere* – присоединять) в более крупные частицы.

Методы получения коллоидов, основанные на раздроблении, получили название дисперсионных методов. Методы, связанные с агрегацией молекул или ионов в более крупные частицы, называются конденсационными.

Получение коллоидных растворов (золей) путем диспергирования осуществляется механическими методами измельчения твердого вещества (в шаровых и коллоидных мельницах), с помощью ультразвука, а также методами химического диспергирования (самопроизвольным диспергированием и пептизацией).

Конденсационные методы получения дисперсных систем:

1. Физическая конденсация – конденсация молекул одного вещества (будущей дисперсной фазы) в другой (будущей дисперсионной среде).

2. Химическая конденсация – получение коллоидных систем с помощью химических реакций.

3. Электрический метод.

Условия получения коллоидных растворов:

1. Дисперсная фаза должна обладать малой растворимостью в дисперсионной среде; между частицами и средой должно существовать взаимодействие, препятствующее связыванию частиц друг с другом.

2. Реакцию необходимо вести в разбавленном растворе, чтобы скорость роста кристаллических частиц была невелика, тогда частицы получаются мелкие (10^{-7} - 10^{-9} м) и система будет седиментационно устойчива.

3. Для получения устойчивой коллоидной системы необходимо присутствие веществ, которые, адсорбируясь на поверхности коллоидных частиц, обеспечивают интенсивное взаимодействие между поверхностью частиц и окружающей их средой. Вещества, обуславливающие устойчивость коллоидных растворов, называются стабилизаторами. Устойчивость коллоидных систем может быть достигнута, если одно из реагирующих веществ взято в избытке.

Опыт 1. Методы конденсации

Цель работы. Освоение методики получения золей методами конденсации. Построение мицеллярных формул полученных золей.

Краткие теоретические положения. Одним из примеров физической конденсации может быть метод замены растворителя: молекулярный раствор какого-либо вещества постепенно, при перемешивании прибавляют к жидкости, в которой это вещество нерастворимо. При этом происходит конденсация молекул и образование коллоидных частиц. Например, сера или канифоль растворяется в этиловом спирте, образуя истинный раствор. В воде сера и канифоль практически нерастворимы, поэтому при добавлении воды к их спиртовому раствору молекулы конденсируются в более крупные агрегаты.

Коллоидные растворы могут быть получены с помощью реакций различных типов: обмена, окисления, восстановления, гидролиза и других.

Например, реакция взаимодействия нитрата серебра и иодида калия:

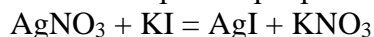

AgI практически не растворим в воде. В разбавленных растворах образуется золь иодида серебра.

Заряд коллоида определяют тем ионом, который в начале образования коллоида имелся в избытке. Следовательно, используя избыток одного из реагентов, можно получить частицы золя AgI с различным знаком заряда. При избытке AgNO₃ образующаяся коллоидная частица AgI приобретает положительный заряд, так как в данном случае адсорбируется избирательно ион Ag⁺; подобным же образом можно получить и отрицательно заряженные частицы при избытке KI.

При избытке AgNO₃ ядро частицы, состоящее из большого числа молекул AgI, адсорбирует ионы Ag⁺. Мицеллярная формула выглядит следующим образом:

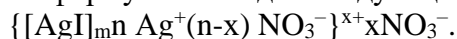

При избытке KI формула мицеллы принимает вид:

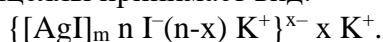

Приборы и реактивы. Электрическая плитка; набор мерных пипеток 2 мл, 5 мл и 10 мл; стаканы на 50 и 100 мл; мерный цилиндр на 100 мл; воронки для фильтрования; бумажный фильтр; водные растворы 0.05 М KMnO₄, 0.05 М Na₂S₂O₃, 0.5 М K₄[Fe(CN)₆], 0.5 М CuSO₄, 0.01 М Co(NO₃)₂, 0.1 М AgNO₃, 0.1 М KI, 0.1 М FeCl₃, насыщенный раствор FeCl₃, 2% раствор канифоли в этиловом спирте, насыщенный раствор серы в этиловом спирте.

Порядок выполнения работы. Все опыты проводят, используя только тщательно вымытую посуду. Полученные золи сохраняют до конца работы и выливают только с разрешения преподавателя.

1. Золь канифоли.

К 50 мл воды добавляют при взбалтывании 10-15 капель 2%-ного раствора канифоли в этаноле. Образуется золь канифоли в воде с отрицательно заряженными коллоидными частицами.

2. Золь серы.

К 50 мл воды добавляют при взбалтывании 1 мл насыщенного (без нагревания) раствора серы в этиловом спирте. Образуется голубовато-белый золь серы в воде с отрицательно заряженными коллоидными частицами.

3. Золь диоксида марганца.

Соль марганца восстанавливают тиосульфатом натрия. Для этого 5 мл 0.05 М раствора KMnO₄ разбавляют водой до 100 мл. В разбавленный раствор вводят по каплям 1.5-2 мл 0.05 М Na₂S₂O₃. Образуется вишнево-красный золь MnO₂.

4. Золь гидроксида железа (III).

К 50 мл кипящей воды прибавляют 2-3 капли насыщенного раствора FeCl₃. При этом энергично протекает гидролиз хлорида железа, и появляющиеся молекулы гидроксида железа конденсируются в коллоидные частицы. Получают коллоидный раствор гидроксида железа(III) интенсивного красно-коричневого цвета.

5. Золь берлинской лазури с отрицательно заряженными частицами.

0.5 мл 0.5 М раствора K₄[Fe(CN)₆] разбавляют водой до 100 мл. К разбавленному раствору добавляют 1 каплю 0.1 М FeCl₃. Образуется прозрачный синего цвета золь Берлинской лазури. От двух капель раствора FeCl₃ золь еще больше синееет.

6. Золь берлинской лазури с положительно заряженными частицами.

0.1 мл насыщенного раствора FeCl₃ разбавляют водой до 100 мл. В разбавленный раствор вводят при взбалтывании 1 каплю 0.5 М раствора K₄[Fe(CN)₆]. Образуется золь берлинской лазури синего цвета.

7. Золь Cu₂[Fe(CN)₆].

0.2 мл 0.5 М раствора K₄[Fe(CN)₆] разбавляют до 100 мл водой. В разбавленный раствор прибавляют 3-4 капли 0.5 М раствора CuSO₄ при взбалтывании. Образуется красно-бурого цвета золь Cu₂[Fe(CN)₆].

8. Золь Co₂[Fe(CN)₆].

2 мл 0.5 М K₄[Fe(CN)₆] разбавляют водой до 50 мл. В раствор медленно при взбалтывании вводят 6-7 мл 0.01 М раствора Co(NO₃)₂. Образуется зеленого цвета золь

$\text{Co}_2[\text{Fe}(\text{CN})_6]$.

9. Золь иодида серебра с отрицательно заряженными частицами.

10 капель 0.1 М раствора AgNO_3 разбавляют водой до 100 мл. К разбавленному раствору добавляют по каплям при взбалтывании 1 мл 0.1 М раствора KI . Образуется желтоватый опалесцирующий золь иодида серебра.

10. Золь иодида серебра с положительно заряженными частицами.

10 капель 0.1 М раствора KI разбавляют водой до 100 мл. К разбавленному раствору добавляют по каплям при взбалтывании 1 мл 0.1 М раствора AgNO_3 . Образуется желтоватый опалесцирующий золь иодида серебра.

Для полученных зольей написать уравнения химических реакций и формулы мицелл получаемых зольей.

Опыт 2. Методы диспергирования

Цель работы. Освоение методики получения зольей диспергированием (методом пептизации). Построение мицеллярных формул полученных зольей.

Краткие теоретические положения. Пептизацией называется процесс получения зольей из студней или рыхлых осадков при действии на них веществ, способных хорошо адсорбироваться на поверхности дисперсных частиц и сообщать им способность перехода в золь.

Пептизация делится на непосредственную и посредственную в зависимости от того, что адсорбируется на поверхности частиц перед их разделением: прибавленное вещество (пептизатор), или продукт его взаимодействия с веществом частиц.

Например, пептизация оловянной кислоты. В водных растворах хлорид олова гидролизуеться:

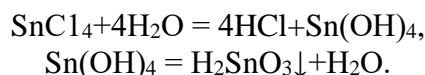

Осадок H_2SnO_3 под влиянием щелочей или кислот (пептизаторов) способен переходить в коллоидный раствор. Характерной особенностью пептизации является то, что количество пептизатора во много раз меньше (нередко в 1000 раз) количества пептизируемого вещества.

При добавлении NaOH к H_2SnO_3 образуется станнат натрия:

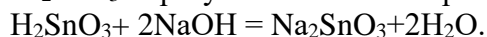

В растворе Na_2SnO_3 диссоциирует, образуя отрицательно заряженный ион SnO_3^{2-} , который адсорбируясь, сообщает агрегату (H_2SnO_3) отрицательный заряд – возникают мицеллы, осадок переходит в золь.

Под действием кислот пептизация оловянной кислоты может протекать следующим образом:

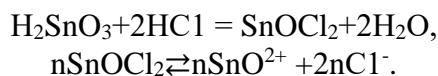

В этом случае получается положительно заряженный золь.

Приборы и реактивы. Электрическая плитка; пипетки; стаканы 100 мл, 500 мл; мерный цилиндр 100 мл; воронки для фильтрования; бумажный фильтр; водные растворы 1 М SnCl_4 , 1 М NaOH , 0.1 М HCl , 0.1 М AgNO_3 , 1% AlCl_3 , водный раствор аммиака.

Порядок выполнения работы.

1. Получение золя оловянной кислоты методом пептизации.

К 50 мл кипящей воды добавляют по каплям раствор 1 М SnCl_4 . Образуется осадок. Осадок промывают декантацией горячей дистиллированной водой до исчезновения реакции на ион Cl^- , что проверяют реакцией с раствором AgNO_3 . К промытому осадку добавляют несколько капель NaOH или HCl , сильно разбавляют водой и взбалтывают; образуется золь оловянной кислоты.

2. Получение золя гидроксида алюминия методом пептизации.

К 1%-ному раствору AlCl_3 приливают раствор NH_4OH . Полученный осадок гидроксида алюминия промывают дистиллированной водой сначала декантацией, потом на

фильтре. В конце промывания, когда осадок становится очень вязким и фильтрование сильно замедляется, его переносят в большой чистый стакан, прибавляют туда 50 мл дистиллированной воды и нагревают до кипения. Время от времени добавляют в кипящую жидкость по несколько капель 0.1 М раствора HCl. Через 2-3 ч почти весь осадок пептизируется и переходит в коллоидный раствор.

Написать уравнения химических реакций и формулы мицелл получаемых золей.

Опыт 3. Определение знака заряда коллоидных частиц

Цель работы. Определение знака заряда коллоидных частиц методом капиллярного анализа.

Приборы и реактивы. Фильтровальная бумага, стеклянные трубочки, полученные золи.

Порядок выполнения работы. Знак заряда коллоидных частиц в окрашенных золях можно определить методом капиллярного анализа. Метод основан на том, что целлюлозные стенки капилляров фильтровальной бумаги заряжаются отрицательно, а пропитывающая бумагу вода положительно. Если на листок бумаги нанести каплю исследуемого золя, то частицы, заряженные положительно, адсорбируются на стенках капилляров, поэтому золь с положительными частицами дает окрашенное в центре и бесцветное по краям пятно. Золь с отрицательно заряженными частицами, не адсорбирующимися на стенках капилляров, образует равномерное окрашенное пятно.

Форма отчета. Отчет должен содержать название, цель работы, описание методики проведения опытов, Уравнения химических реакций, формулы мицелл получаемых золей, вывод.

Контрольные вопросы

1. Какие известны методы получения коллоидных растворов?
2. Какие золи в данной работе получены методами: а) замены растворителя; б) восстановления; в) гидролиза?
3. В чем заключается метод замены растворителя?
4. Что называется пептизацией? Какие золи в работе получены пептизацией осадка?
5. Каковы условия получения устойчивых золей?

ЛАБОРАТОРНАЯ РАБОТА № 3 (4 часа)

ОПРЕДЕЛЕНИЕ РАЗМЕРОВ ЧАСТИЦ ЗОЛЯ ТУРБИДИМЕТРИЧЕСКИМ МЕТОДОМ

Турбидиметрия – метод исследования, основанный на измерении интенсивности проходящего через дисперсную систему света. Турбидиметрический метод позволяет определять размеры частиц и их концентрацию по мутности коллоидных растворов с помощью фотоэлектроколориметра.

Для определения размеров частиц сферической формы, радиус которых не превышает 1/20 длины волны падающего света, может быть использовано уравнение Рэлея:

$$I_p = I_0 \frac{24\pi^3}{\lambda^4} \left(\frac{n_1^2 - n_0^2}{n_1^2 + 2n_0^2} \right)^2 C_{об} V, (3.1)$$

где λ – длина волны падающего света; n_1 – показатель преломления дисперсной фазы; n_0 – показатель преломления дисперсионной среды; $C_{об}$ – объемная доля дисперсной фазы; V – объем частицы.

С увеличением размеров частиц закон Рэлея перестает соблюдаться, и интенсивность рассеянного света становится обратно пропорциональной длине волны в степени меньшей, чем четвертая. Если размер (диаметр) частиц составляет от 1/10 до 1/3 длины световой волны и показатели преломления частиц и среды не сильно различаются, для описания светорассеяния можно воспользоваться уравнением Геллера:

$$D = k\lambda^{-n}, (3.2)$$

где D – оптическая плотность; k – константа, не зависящая от длины волны; λ –

длина волны падающего света.

Необходимым условием использования уравнений (3.1) и (3.2) является отсутствие поглощения света, поэтому уравнения Рэлея и Геллера применимы только для «белых» зольей, т.е. неокрашенных дисперсных систем.

Опыт 1. Определение размеров частиц дисперсных систем, подчиняющихся уравнению Рэлея

Цель работы. Ознакомление с турбидиметрическим методом анализа; определение размера частиц золя с помощью уравнения Рэлея.

Краткие теоретические положения. Рассеянный свет можно считать фиктивно поглощенным и поэтому принимается, что закономерности рассеяния света подчиняются уравнению Бугера-Ламберта-Бера:

$$D = \lg \frac{I_0}{I_{II}} = \varepsilon \cdot C \cdot l,$$

$$\text{или} \ln \frac{I_0}{I_{II}} = 2.3D = \tau \cdot l.$$

$$\text{Отсюда} \tau = \frac{2.3D}{l}, \quad (3.3)$$

где I_0 – интенсивность падающего света; I_{II} – интенсивность света, прошедшего через систему; D – оптическая плотность; ε – молярный коэффициент поглощения; C – концентрация растворенного вещества; l – толщина слоя; τ – мутность системы.

Таким образом, мутность связана с оптической плотностью. Кроме того, мутность системы можно выразить через интенсивность рассеянного света (I_P):

$$\tau = \frac{I_P}{I_0}.$$

Тогда уравнение Рэлея для дисперсных систем со сферическими частицами будет иметь вид:

$$\tau = \frac{I_P}{I_0} = \frac{24\pi^3}{\lambda^4} \left(\frac{n_{12} - n_{02}}{n_{12} + 2n_{02}} \right)^2 C_{об} \cdot V \quad (3.4)$$

где n_1 и n_0 – показатели преломления дисперсной фазы и дисперсионной среды, соответственно; λ – длина волны падающего света; $C_{об} = \nu \cdot V$ – объемная концентрация дисперсной фазы; V – объем одной частицы.

Если принять

$$K = \frac{24\pi^3}{\lambda^4} \left(\frac{n_{12} - n_{02}}{n_{12} + 2n_{02}} \right)^2, \quad (3.5)$$

получим

$$\tau = K C_{об} \cdot V.$$

$$\text{Отсюда} V = \frac{1}{K C_{об}} \tau. \quad (3.6)$$

Уравнение Рэлея справедливо лишь для разбавленных растворов, так как оно не учитывает вторичного рассеяния света и взаимодействия между частицами. Поэтому для определения размера частиц следует определить мутность для ряда растворов с разной кратностью разбавления и экстраполировать величину $\tau/C_{об}$ до $C_{об} = 0$:

$$[\tau] = \lim_{C_{об} \rightarrow 0} \frac{\tau}{C_{об}}.$$

Далее строят график в координатах $\tau/C_{об} = f(C_{об})$ и путем экстраполяции находят значение $\tau/C_{об}$ при $C_{об} = 0$ (рис. 3.1).

После вычисления объема частицы рассчитывают радиус сферической частицы из уравнения $V = 4/3 \pi r^3$:

$$r = \sqrt[3]{\frac{3V}{4\pi}}. \quad (3.7)$$



Рис. 3.1. График зависимости $\tau/C_{об}$ от $C_{об}$.

$C_{об.}$

Приборы и реактивы. Фотоэлектроколориметр; мерные колбы на 100 см³; пипетки на 1 и 10 см³; высокодисперсный золь (полистирольный латекс); водный 1%-ный раствор аммиака.

Порядок выполнения работы. Из исследуемого золя с известным содержанием дисперсной фазы готовят четыре пробы с кратностью разбавления 1:2000; 1:3000; 1:5000; 1:10000. Вначале готовят раствор с кратностью разбавления 1:100, вводя пипеткой 1 см³ исходного раствора в колбу, содержащую около 10 см³ 1%-ного водного раствора аммиака и тем же раствором доводят объем жидкости в колбе до 100 см³. Затем из полученного раствора готовят остальные, отобрав пипеткой соответствующее количество раствора в мерные колбы и разбавив их раствором аммиака до 100 см³.

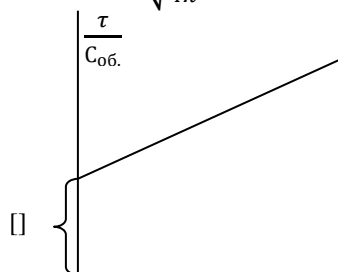
Измеряют величину оптической плотности D приготовленных растворов, используя кювету длиной 5 см и светофильтр № 6 (540 нм). Измерения проводятся в соответствии с инструкцией к фотоэлектроколориметру. Для каждого образца золя измерения проводят три раза и определяют среднее значение оптической плотности D . По формуле (3.3) вычисляют мутность растворов. Полученные значения записывают в таблицу (3.1).

Таблица 3.1

Экспериментальные данные для расчета размеров частиц по уравнению Рэлея

№	Объемная концентрация латекса $C_{об.}$, см ³ золя/см ³ системы	Оптическая плотность D	$D_{ср.}$	Мутность τ , см ⁻¹	$\tau/C_{об.}$
1					
2					
3					
4					

В таблицу записывают значения объемной концентрации латекса, которую рассчитывают на основании данных о плотности частиц полимера (плотность частиц полистирольного латекса составляет 1.06 г/см³).

На миллиметровой бумаге строят график в координатах $\tau/C_{об.}$ – $C_{об.}$ и путем экстраполяции определяют значение $\tau/C_{об.}$ при $C_{об.} = 0$.

По уравнению (3.5) находят величину K . Показатель преломления частиц полистирола $n_1 = 1.593$, показатель преломления дисперсионной среды (воды) $n_0 = 1.333$. Длину волны в данной среде находят как $\lambda = \lambda_{вак}/n_0$, где $\lambda_{вак} = 540$ нм для светофильтра № 6 и кюветы длиной 5 см.

Рассчитывают объем частицы золя $V_{по}$ по уравнению (3.6), подставив в него значение $\tau/C_{об.}$ при $C_{об.} = 0$.

Находят радиус частицы из уравнения (3.7).

Форма отчета. Отчет должен содержать название и описание цели работы, краткие теоретические положения, порядок выполнения эксперимента, заполненную таблицу, график $\tau/C_{об.}$ от $C_{об.}$, найденное экстраполяцией значение $\tau/C_{об.}$ при $C_{об.} = 0$, найденные из результатов опыта объем и радиус частицы, вывод по результатам работы.

Опыт 2. Определение размеров частиц дисперсных систем, не подчиняющихся уравнению Рэлея

Цель работы. Ознакомление с турбидиметрическим методом анализа; определение размера частиц золя с помощью уравнения Геллера.

Краткие теоретические положения. Зависимости $\lg D$ (или $\lg \tau$) от $\lg \lambda$ в соответствии с уравнением Геллера:

$$D = k\lambda^{-n}, (3.2)$$

представляют собой прямую линию, тангенс угла наклона которой равен показателю степени $-n$. Значение показателя n в уравнении (3.2) зависит от величины Z – соотношения между размером частицы и длиной волны падающего света:

$$Z = \frac{8\pi r}{\lambda}.$$

С увеличением Z значение n будет уменьшаться. При малых значениях Z соблюдается уравнение Рэлея и $n = 4$. Значения n для Z от 2 до 8 приведены в таблице (3.1).

Показатель степени n в уравнении (3.2) находят на основе турбидиметрических данных. Для этого экспериментально измеряют оптическую плотность системы при различных длинах волн (в достаточно узком интервале λ) и строят график в координатах $\lg D - \lg \lambda$. Показатель n определяют по тангенсу угла наклона полученной прямой. По значению n находят соответствующее значение параметра Z (по табл. 3.2), а затем рассчитывают средний радиус частиц исследуемой дисперсной системы:

$$r = \frac{Z\lambda}{8\pi}. (3.7)$$

Таблица 3.2

Показатель степени n в уравнении Геллера
в зависимости от параметра Z

n	Z	n	Z
3.812	2.0	2.807	5.5
3.686	2.5	2.657	6.0
3.573	3.0	2.533	6.5
3.436	3.5	2.457	7.0
3.284	4.0	2.379	7.5
3.121	4.5	2.329	8.0
3.060	5.0		

Приборы и реактивы. Фотоэлектроколориметр, высокодисперсный золь (полистирольный латекс, золь сульфата бария).

Порядок выполнения работы. Сначала измеряют оптическую плотность золя с помощью фотоэлектроколориметра, используя светофильтр № 3. Значение оптической плотности золя должно находиться в пределах 0.70–0.95. Если значение D образца меньше или больше указанных, следует соответственно увеличить или уменьшить концентрацию дисперсной фазы. Затем определяют оптическую плотность золя при различных длинах волн падающего света (светофильтры № 3–9). При каждой длине волны оптическую плотность измеряют три раза и определяют среднее значение D . Значение длин волн, соответствующих светофильтрам, составляют:

№ светофильтра 3 4 5 6 7 8 9

$\lambda_{\text{вак}}$, нм 400 440 483 540 582 620 625

Далее находят значения $\lg \lambda_{\text{вак}}$ и $\lg D_{\text{ср}}$, строят график в координатах $\lg D_{\text{ср}} - \lg \lambda_{\text{вак}}$ и определяют показатель степени n в уравнении (3.2). По данным таблицы (3.2) предварительно строят график в координатах $Z - n$ и находят значение параметра Z , соответствующее ранее определенному n . Полученные результаты записывают в таблицу (3.3).

По уравнению (3.7) рассчитывают радиус частиц золя. При расчете r в уравнение (3.7) нужно подставить среднее значение длин волн $\lambda_{\text{ср}}$ в том интервале, в котором определялся показатель степени n . Величину $\lambda_{\text{ср}}$ находят по соотношению:

$$\lambda_{\text{ср}} = \frac{\lambda_{\text{вак.макс.}} + \lambda_{\text{вак.мин.}}}{2}. (3.8)$$

Найденное значение r соответствует среднему радиусу частиц золя.

Форма отчета. Отчет должен содержать название и описание цели работы, краткие теоретические положения, порядок выполнения эксперимента, заполненную таблицу, график в координатах $Z - n$ по данным таблицы (3.2), график в координатах $\lg D - \lg \lambda$, найденный из результатов опыта радиус частицы, вывод по результатам работы.

Экспериментальные данные для расчета размеров частиц дисперсных систем, не подчиняющихся уравнению Рэлея

Номер светофильтра	$\lambda_{\text{вак.}}, \text{нм}$	$\lg \lambda$	D	$D_{\text{ср.}}$	$\lg D_{\text{ср.}}$	n	Z

Контрольные вопросы

1. Какие оптические явления наблюдаются при падении луча света на дисперсную систему?
2. Какие оптические методы используются для определения размеров частиц дисперсных систем?
3. В чем сущность турбидиметрического метода анализа?
4. Какие золи называют «белыми»? Какая связь между оптической плотностью и мутностью зольей?
5. Какие дисперсные системы можно исследовать, используя уравнения Рэлея и Геллера?

ЛАБОРАТОРНАЯ РАБОТА № 4 (4 часа)

ЭЛЕКТРОФОРЕЗ

Цель работы. Ознакомление с явлением электрофореза. Определение скорости движения частиц в электрическом поле. Определение знака заряда и величины электрокинетического потенциала золя берлинской лазури.

Краткие теоретические положения. При движении твердой частицы двойной электрический слой (ДЭС) разрывается по плоскости (границе) скольжения с образованием заряженной коллоидной частицы и диффузных противоионов. Величина заряда коллоидной частицы характеризуется величиной электрокинетического потенциала. Все электрокинетические явления в лиофобных золях (электроосмос, электрофорез, потенциал течения, потенциал седиментации) определяются величиной и знаком ζ -потенциала. Эта величина во многом определяет устойчивость коллоидного раствора, которую определяют обычно на основе электрофоретических измерений.

Если в коллоидный раствор опустить электроды и на них создать постоянную разность потенциалов, то коллоидные частицы и диффузные противоионы будут двигаться к противоположно заряженным электродам.

Движение частиц дисперсной фазы относительно дисперсионной среды под действием внешнего электрического поля называется электрофорезом.

Электрофорез обнаруживается экспериментально по выделению на одном из электродов (или около него) дисперсной фазы, а также по смещению границы раздела «коллоидный раствор – дисперсионная среда» к одному из электродов.

Значение ζ -потенциала (в вольтах) рассчитывается из измеренной в ходе опыта скорости движения частиц по уравнению Гельмгольца-Смолуховского:

$$\zeta = \frac{4\pi\eta U}{\varepsilon H} 300^2, \quad (4.1)$$

где η и ε – вязкость и диэлектрическая проницаемость среды на границе скольжения; H – градиент потенциала внешнего электрического поля ($H = E/L$, где E – приложенная разность потенциалов на электродах, В, L – расстояние между электродами); U – скорость электрофореза; 300^2 – переводной множитель для вычисления ζ -потенциала в вольтах.

Значения η и ε , подставляемые в уравнение Гельмгольца-Смолуховского, берутся обычно для дисперсионной среды. При этом допускается некоторая ошибка, так как, благодаря повышенной концентрации ионов, значения η и ε в двойном электрическом слое отличаются от соответствующих значений для дисперсионной среды. Для воды при комнатной температуре можно принять, что $\varepsilon = 80.1$, $\eta = 0.001$ Па·с. Эти значения использу-

ются при расчете ζ -потенциала в данной работе.

Скорость электрофореза определяют, используя метод передвигающейся границы. Он заключается в том, что окрашенный коллоидный раствор помещают в электрофоретическую ячейку, сверху наливают контактную (боковую) жидкость и наблюдают за скоростью перемещения границы раздела золь–боковая жидкость под действием приложенной к электродам разности потенциалов (E). В одном колене ячейки граница раздела поднимается, так как коллоидные частицы переходят в боковую жидкость, в другом – опускается, поскольку коллоидные частицы движутся вглубь коллоидного раствора.

Контактная жидкость необходима для создания границы раздела, она должна быть близка по своему составу к дисперсионной среде золя, и иметь одинаковую с золем электропроводность.

Приборы и реактивы. Электрофоретическая ячейка; источник постоянного тока (напряжения) до 300 В; колбы на 200 мл – 6 шт.; цилиндр на 150 мл; стаканы на 50 мл – 2 шт.; пипетки – 2 шт.; 0.5 М $K_4[Fe(CN)_6]$; насыщенный на холоде раствор $FeCl_3$; 0.1 М KCl ; дистиллированная вода.

Порядок выполнения работы. ВНИМАНИЕ! На ячейку подается высокое напряжение! Во избежание поражения током все подготовительные и регулировочные операции на ячейке проводят только при отключенном напряжении. То же касается разборки ячейки для мытья. Запрещается касаться оголенных частей электродов, соприкоснуться с ними, а также укладывать электроды вне изолированных гнезд.

Приготовление золя берлинской лазури. Берлинскую лазурь (гексацианоферрат(II) железа(III)) получают в результате химической реакции:

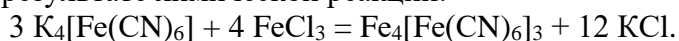

1. Получение золя берлинской лазури с отрицательно заряженными коллоидными частицами. В колбу наливают 150 мл дистиллированной воды и добавляют 10 капель 0.5 М раствора $K_4[Fe(CN)_6]$. Затем при интенсивном перемешивании приливают по 1 капле насыщенного раствора $FeCl_3$. Получают золь берлинской лазури, стабилизированный $K_4[Fe(CN)_6]$, мицелла которого имеет вид:



2. Получение золя берлинской лазури с положительно заряженными коллоидными частицами. В колбу наливают 150 мл дистиллированной воды и в каждую добавляют по 3 капли раствора $FeCl_3$. Затем при интенсивном перемешивании добавляют 1-2 капли раствора $K_4[Fe(CN)_6]$. Получают золь берлинской лазури, стабилизированный $FeCl_3$, мицелла которого имеет вид:

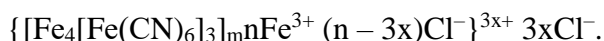

Полученные золи оставляют на 5-10 мин и в течение этого времени проверяют знак заряда коллоидных частиц с помощью фильтровальной бумаги (см. работу № 2). Для дальнейшей работы используют один из зелей по указанию преподавателя.

Подготовка прибора к работе. Опустив зажимы, снимают и промывают стеклянные части прибора дистиллированной водой.

Готовят контактную жидкость, для этого наливают в колбу 100 см³ дистиллированной воды, добавляют 10 капель 0.1 М раствора KCl , содержимое тщательно перемешивают. Заливают боковую жидкость до половины колен трехколенной ячейки 1 (рис. 4.1) и устанавливают ячейку вертикально на основании штатива. Вставляют электроды 4 в крайние колена ячейки 1.

Вспомогательный сосуд 2 и пипетку 3 заполняют исследуемым золем без пузырей и устанавливают его с закрытым зажимом 5 на штативе так, чтобы носик пипетки не доходил до дна сосуда 3-5 мм. Осторожно открывая зажим 5, вводят золь в ячейку так, чтобы подъем жидкости в коленах происходил без перемешивания. Когда электроды 4 окажутся погруженными в жидкость на 5-7 мм, зажим закрывают. В крайних коленах при этом должна быть четкая граница между золем и боковой жидкостью. После этого включают источник питания и подают на электроды 4 напряжение 250 В.



Рис. 4.1. Прибор для наблюдения электрофореза:

- 1 – электрофоретическая ячейка;
- 2 – вспомогательный сосуд;
- 3 – пипетка;
- 4 – электроды;
- 5 – зажим.

Поддерживая напряжение на электродах на постоянно заданном уровне, через каждые 5 мин в течение получаса записывают положение границы золя в каждом из крайних колен. Данные наблюдений заносят в таблицу 4.1.

Таблица 4.1

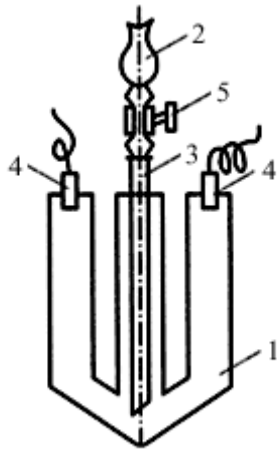
Экспериментальные данные электрофоретических измерений

№	t, мин	Положение границы в правом колене, см	Положение границы в левом колене, см
1	5		
2	10		
3	15		
4	20		
5	25		
6	30		

Наблюдают появление пузырьков водорода на одном из электродов. Закончив наблюдения, выключают источник питания и отключают от него электроды.

По данным таблицы строят график в координатах перемещения границы h – время для правого и левого колена. Для расчета величины ζ -потенциала используют линейный участок графика:

$$\zeta = \frac{\Delta h \eta L}{\varepsilon \varepsilon_0 E t}, \quad (4.2)$$

где $\eta = 0.001$ Па·с – вязкость воды; Δh – взятое с линейной части графика смещение границы золя за время t , см; $\varepsilon = 80.1$ – диэлектрическая проницаемость воды при 20°C , $\varepsilon_0 = 8.85 \cdot 10^{-12}$ ф/м – электрическая постоянная; E – разность потенциалов на электродах, В; L – расстояние между электродами, измеренное вдоль колен и дуги ячейки, см.

После подстановки постоянных величин и переводных множителей уравнение упрощается:

$$\zeta = 2.35 \frac{\Delta h L}{E t}. \quad (4.3)$$

В окончательном уравнении Δh и L подставляются в сантиметрах, t – в минутах; $\Delta h/t$ – скорость перемещения границы золя, см/мин.

Рассчитывают ζ -потенциал по данным скорости движения плоскости скольжения в правом и левом коленах. По результатам наблюдений и расчетов делают вывод о величине и знаке ζ -потенциала.

Форма отчета. Отчет должен содержать название работы, описание ее цели, краткий конспект теоретической части, краткую методику проведения опыта, схематический рисунок прибора для наблюдения скорости электрофореза, заполненную таблицу, графики, вычисление ζ -потенциала, выводы.

Контрольные вопросы

1. Перечислите электрокинетические явления и объясните, чем они обусловлены.
2. Что называют электрокинетическим потенциалом? Какие факторы влияют на ζ -потенциал?
3. Что называется электрофорезом?
4. Напишите строение мицелл берлинской лазури, стабилизированных FeCl_3 и $\text{K}_4[\text{Fe}(\text{CN})_6]$.
5. Как рассчитать величину электрокинетического потенциала на основе электрофоретических измерений?

ЛАБОРАТОРНАЯ РАБОТА № 5 (4 часа)

ОПРЕДЕЛЕНИЕ ВЯЗКОСТИ КОЛЛОИДНЫХ РАСТВОРОВ

Цель работы. Определение вязкости коллоидных растворов с помощью капиллярного вискозиметра. Изучение влияния на вязкость концентрации растворов, температуры и электролитов.

Краткие теоретические положения. Вязкость – внутреннее трение между слоями данной жидкости, движущимися относительно друг друга.

Текучесть - свойство, противоположное вязкости. Величина, обратная величине вязкости, называется текучестью.

Вязкость является результатом межмолекулярного взаимодействия. Чем больше силы молекулярного притяжения, тем больше вязкость.

Для жидкостей характерны два основных типа течения: ламинарное и турбулентное. Ламинарным называют течение жидкости в виде параллельных слоев, не перемешивающихся между собой. Турбулентное течение – это бурное течение, сопровождающееся взаимным перемешиванием слоев жидкости. Рассматриваемые законы вязкости будут относиться только к ламинарному течению. Ламинарное течение слоев жидкости может быть вызвано бесконечно малой силой, но действующей достаточно длительное время.

Если внутри жидкости взять два слоя, то, согласно закону Ньютона, сила внутреннего трения F , равная по значению, но обратная по направлению силе, приложенной извне, пропорциональна площади слоя S , к которому приложена эта сила, и градиенту скорости движения dv/dx между слоями:

$$F = \eta S \frac{dv}{dx}, \quad (5.1)$$

где η – коэффициент пропорциональности, называемый коэффициентом вязкости (или вязкостью).

$$[\eta] = \text{Н} \cdot \text{с} / \text{м}^2 = \text{кг} / \text{м} \cdot \text{с} = \text{Па} \cdot \text{с}.$$

Приборы для измерения вязкости называются вискозиметрами. Чаще используются капиллярные вискозиметры (рис. 5.1). Капиллярный вискозиметр представляет собой две сообщающиеся стеклянные трубки 1 и 2, одна из которых имеет капилляр 3. На трубке 3 имеются метки А и В.

На основании экспериментальных данных по измерению скорости вытекания жидкости из капилляров Пуазейль получил уравнение:

$$V = \frac{\pi r^4 P t}{8l\eta}, \quad (5.2)$$

где V – объем жидкости, вытекающей из капилляра; r – радиус капилляра; P – давление, под действием которого жидкость продавливается через капилляр; l – длина капилляра; t – время наблюдения; η – вязкость жидкости.

Отсюда следует:

$$\eta = \frac{\pi r^4 P t}{8lV}. \quad (5.3)$$

Для данного вискозиметра величины V , r , l постоянны, поэтому можно принять:

$$K = \frac{\pi r^4}{8lV}. \quad (5.4)$$

Отсюда формула (5.3) принимает вид:

$$\eta = KPt. \quad (5.5)$$



Рис. 5.1. Капиллярный вискозиметр:

1, 2 – сообщающиеся трубки;
3 – капиллярная трубка;
А, В – метки.

Отношение вязкости исследуемой жидкости к вязкости воды называется относительной вязкостью:

$$\eta_{\text{отн.}} = \frac{\eta}{\eta_0} \quad (5.6)$$

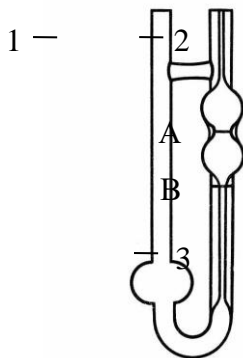
Относительная вязкость с учетом уравнения (5.5) равна:

$$\frac{\eta}{\eta_0} = \frac{K P t}{K P_0 t_0} = \frac{P t}{P_0 t_0} \quad (5.7)$$

где η_0 , P_0 , t_0 относятся к воде, а η , P , t – к исследуемой жидкости.

При одинаковой высоте столбов жидкостей давление прямо пропорционально плотности этих жидкостей (ρ и ρ_0). Тогда отношение давлений можно заменить отношением плотностей:

$$\frac{\eta}{\eta_0} = \frac{\rho t}{\rho_0 t_0}$$

Отсюда:

$$\eta = \eta_0 \frac{\rho t}{\rho_0 t_0}$$

Вязкость воды принимают равной 1 с·Пуаз, тогда:

$$\eta = \frac{\rho t}{\rho_0 t_0} \quad (5.8)$$

Определив время истечения для воды и исследуемой жидкости, находят вязкость исследуемой жидкости.

На вязкость растворов оказывают влияние концентрация, природа растворенного вещества и растворителя, заряд частиц, количество и природа добавляемых электролитов и др.

Приборы и реактивы. Вискозиметр; секундомер; 1% и 0.5% раствор желатина; золь гидроксида железа(III); 1 МКI; 1 МК₂SO₄.

Порядок выполнения работы. Перед работой вискозиметр необходимо промыть хромовой смесью и дистиллированной водой, а затем просушить в сушильном шкафу.

Для определения вязкости вискозиметр устанавливают вертикально в штативе. В широкое колено трубки 1 наливают жидкость, которую затем засасывают с помощью резиновой груши в трубку 2 выше метки А. Затем жидкости дают свободно вытекать, отмечая по секундомеру время прохождения от метки А до метки В. Повторяют определение несколько раз. При этом сначала находят время истечения воды через капилляр (при определенной температуре), а затем время истечения исследуемой жидкости.

Опыт 1. Измерение вязкости золь гидроксид железа(III) и желатина

При постоянной температуре (18-20°C) определяют относительную вязкость лиофобных и лиофильных золь. Сравнивают полученные результаты.

Опыт 2. Влияние концентрации раствора на вязкость

Из горячего 1%-ного золь желатина готовят растворы следующей концентрации:

Состав	№ раствора
--------	------------

	1	2	3	4	5
1% раствор желатина, мл	1	2.5	5	7.5	10
Дистиллированная вода, мл	9	7.5	5	2.5	0
Концентрация раствора, %	0.1	0.25	0.5	0.75	1

Охлаждают приготовленные растворы до комнатной температуры. Измеряют вязкость полученных растворов. Строят график зависимости вязкости от концентрации.

Опыт 3. Влияние температуры на вязкость

0.5% раствор желатина наливают в вискозиметр, погружают в широкое колено вискозиметра термометр и помещают прибор в стакан со смесью воды и льда. Определяют время истечения раствора при 0°C. Затем помещают вискозиметр в стакан с водой соответствующей температуры, нагревают и проводят измерения при 20, 40 и 60°C. Перед каждым определением раствор просасывают через капилляр 2-3 раза. Строят график зависимости вязкости от температуры.

Опыт 4. Влияние солей на вязкость

В три пробирки наливают по 5 мл 1% раствора желатина. Затем в первую пробирку приливают 5 мл 1 МKI, во вторую – 5 мл 1 МК₂SO₄, в третью – 5 мл дистиллированной воды. Тщательно перемешивают и оставляют приблизительно на 1 час. Затем определяют вязкость. На основании полученных данных делают выводы о влиянии анионов на вязкость золя.

Форма отчета. Отчет должен содержать название, цель работы, краткие теоретические положения, порядок выполнения эксперимента, расчеты вязкости, график в координатах $\eta-\omega(\%)$, график в координатах $\eta-T$, выводы по результатам работы.

Контрольные вопросы

1. Что такое вязкость? Что называют относительной вязкостью?
2. Объясните принцип действия капиллярного вискозиметра. Напишите уравнение Пуазейля для объемной скорости движения жидкости в капилляре.
3. Почему отдельные анионы оказывают влияние на вязкость?

ЛАБОРАТОРНАЯ РАБОТА № 6 (4 часа)

РАЗРУШЕНИЕ И УСТОЙЧИВОСТЬ ДИСПЕРСНЫХ СИСТЕМ

Коллоидные растворы – термодинамически неустойчивые системы. Причина неустойчивости – большая межфазная поверхность. В результате этого коллоидные системы обладают избытком поверхностной энергии Гиббса. Поэтому в коллоидных растворах самопроизвольно протекают процессы агрегации (слипания), приводящие к уменьшению поверхности и, следовательно, поверхностной энергии Гиббса.

Устойчивость дисперсных систем – это их способность сохранять свое состояние и свойства с течением времени. Устойчивость системы зависит от размеров частиц дисперсной фазы, агрегатного состояния и вязкости дисперсионной среды, присутствия примесей.

Различают два вида устойчивости: кинетическую (седиментационную) и агрегативную устойчивость.

Кинетическая (седиментационная) устойчивость – характеризует способность частиц дисперсной фазы оставаться во взвешенном состоянии. При нарушении кинетической устойчивости происходит отделение дисперсной фазы от дисперсионной среды.

Агрегативная устойчивость – характеризует способность частиц дисперсной фазы противостоять агрегации (т.е. способность сохранять степень дисперсности).

При нарушении этого вида устойчивости в системе самопроизвольно идут процессы укрупнения частиц путем их слипания или слияния.

Процесс укрупнения (слипания) коллоидных частиц в результате потери их агрегативной устойчивости называется коагуляцией. Если дисперсная фаза состоит из капелек жидкости, то процесс слияния называется коалесценцией.

Агрегативная устойчивость дисперсных систем различна. Наиболее неустойчивыми являются гидрофобные коллоидные растворы. Для стабильности между дисперсной

фазой и дисперсионной средой необходимо присутствие специальных факторов. Факторы агрегативной устойчивости делят на термодинамические и кинетические.

Термодинамические факторы устойчивости дисперсных систем:

1. Электростатический фактор – заключается в возникновении на поверхности частицы двойного электрического слоя. Силы электростатического отталкивания между одноименно заряженными частицами не позволяют им приблизиться друг к другу и слипнуться.

2. Адсорбционно-сольватный фактор – приводит к уменьшению межфазного натяжения и снижению энергии Гиббса поверхности раздела в результате взаимодействия частиц с дисперсионной средой или адсорбции стабилизаторов.

3. Энтропийный фактор – способствует равномерному распределению частиц по объему системы под действием броуновского движения.

Кинетические факторы устойчивости дисперсных систем:

1. Структурно-механический фактор – связан с образованием на поверхности частиц защитных слоев, обладающих упругостью и механической прочностью;

2. Гидродинамический фактор – снижает активность агрегации в результате изменения вязкости среды, плотности дисперсной фазы и дисперсионной среды.

Для реальных систем агрегативная устойчивость обеспечивается несколькими факторами одновременно.

Любое внешнее воздействие при достаточной интенсивности вызывает коагуляцию:

- повышение или понижение температуры;
- воздействие электрических и электромагнитных полей;
- перемешивание, встряхивание или другое механическое воздействие;
- ультразвук;
- добавление электролитов и т. п.

Одним из наиболее важных способов изменения агрегативной устойчивости дисперсных систем, особенно зольей, является введение электролитов.

Электролиты могут изменить структуру двойного электрического слоя, уменьшить или увеличить ζ -потенциал и следовательно, увеличить или уменьшить электростатическое отталкивание.

Лиофобные золи очень чувствительны к электролитам. Ничтожные добавки солей ведут к выпадению дисперсной фазы этих зольей в осадок. Все электролиты, добавленные в определенных количествах, способны вызвать коагуляцию, в том числе и электролиты-стабилизаторы.

Опыт 1. Определение порога коагуляции золя гидроксида железа(III)

Цель работы. Определение порога коагуляции золя гидроксида железа(III); изучение зависимости величины порога коагуляции от заряда коагулирующего иона.

Краткие теоретические положения. Минимальная концентрация электролита, при которой данный электролит вызывает коагуляцию, называют порогом коагуляции (C_K) (ммоль/л). Порог коагуляции вычисляют по формуле:

$$C_K = \frac{V_{эл} \cdot C_{эл} \cdot 1000}{V_{золя}}, (6.1)$$

где $C_{эл}$ – концентрация электролита, моль/л; $V_{эл}$ – объем раствора электролита, мл; $V_{золя}$ – объем золя, мл.

Величина, обратная порогу коагуляции, называется коагулирующей способностью:

$$V_K = \frac{1}{C_K}.$$

Коагуляция зольей электролитами подчиняется правилу Шульце-Гарди (или правилу значности): коагулирующим действием обладает тот ион электролита, который имеет заряд, противоположный заряду гранулы; коагулирующее действие тем сильнее, чем выше заряд иона-коагулятора.

По коагулирующему действию ионы в зависимости от заряда располагаются в последовательности $4 > 3 > 2 > 1$.

Так как многозарядные ионы электролитов обладают повышенной адсорбционной способностью, то порог коагуляции снижается не пропорционально их заряду, а намного быстрее в соответствии с законом 6-й степени: энергетический барьер исчезает при достижении порога коагуляции, который обратно пропорционален шестой степени заряда иона-коагулятора:

$$C_K = \frac{K}{z^6},$$

где K – постоянная для данного золь величина.

Приборы и реактивы. Пробирки – 12 шт.; 5 М раствор KCl; 0.01 М раствор K₂SO₄; 0.001 М раствор K₃[Fe(CN)₆]; золь гидроксида железа(III) Fe(OH)₃.

Порядок выполнения работы. Коллоидные частицы золь гидроксида железа(III) Fe(OH)₃ (полученный в лабораторной работе № 2) заряжены положительно:

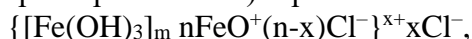

поэтому коагулирующим действием обладают анионы электролита-коагулятора.

Двенадцать чистых пробирок размещают в штативе в три ряда. Во все пробирки наливают по 5 мл золь гидроксида железа (III). Затем в первый ряд приливают указанные в таблице 6.1 объемы дистиллированной воды и 5 М раствора KCl (электролит добавляют в последнюю очередь). Повторяют аналогично для второго и третьего рядов с добавлением соответствующих электролитов: 0.01 М раствора K₂SO₄ и 0.001 М раствора K₃[Fe(CN)₆]. Содержимое пробирок хорошо перемешивают и через 1 ч отмечают, в каких пробирках наблюдается явная коагуляция (помутнение, изменение цвета) и седиментация.

Порог коагуляции рассчитывают по пробирке, содержащей минимальное количество электролита, где наблюдается коагуляция.

Таблица 6.1

Исходные данные и результаты эксперимента

	№ пробирки			
	1	2	3	4
Золь гидроксида железа(III), мл	5	5	5	5
Дистиллированная вода, мл	4.5	4	3	1
Раствор электролита, мл	0.5	1	2	4
Результаты наблюдений				

Таблица 6.2

Коагуляция золь гидроксида железа(III) различными электролитами

№	Электролит	Коагулирующий ион	Порог коагуляции
1			
2			
3			

В случае если во всех пробирках произойдет коагуляция, то повторяют опыт с менее концентрированными растворами электролитов (в 2-5 раз). Вычисляют порог коагуляции для каждого электролита и записывают результаты в таблицу 6.2.

Опыт 2. Взаимная коагуляция золь иодида серебра

Цель работы. Наблюдение взаимной коагуляции смеси двух золь.

Краткие теоретические положения. Взаимная коагуляция золь наблюдается при смешивании золь с разноименно заряженными частицами. При перекрывании ДЭС коллоидных частиц, имеющих разные знаки, происходит электростатическое притяжение и быстрая агрегация частиц. Наиболее полно взаимная коагуляция двух золь с противоположно заряженными частицами происходит в том случае, если суммарный заряд частиц одного золь нейтрализует суммарный заряд другого. При других соотношениях образуются новые мицеллы, частицы которых будут иметь тот заряд, который окажется в избытке.

Приборы и реактивы. Пробирки – 11 шт.; мерные пипетки на 5 мл – 3 шт.; золи иодида серебра; фильтровальная бумага.

Порядок выполнения работы. Золи иодида серебра получают в результате химической реакции:

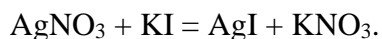

1. Получение золя иодида серебра с отрицательно заряженными коллоидными частицами. В стакан наливают 20 мл 0.05 М KI и затем медленно при интенсивном перемешивании приливают по 16 мл 0.05 М AgNO₃. Получают золь иодида серебра, стабилизированный KI, мицелла которого имеет вид:

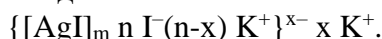

2. Получение золя иодида серебра с положительно заряженными коллоидными частицами. В стакан наливают 20 мл 0.05 М AgNO₃ и затем медленно при интенсивном перемешивании приливают 16 мл 0.05 М KI. Получают золь иодида серебра, стабилизированный AgNO₃, мицелла которого имеет вид:

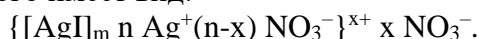

Проверяют знак заряда коллоидных частиц полученных золь с помощью фильтровальной бумаги (см. работу № 2).

Приготавливают одиннадцать сухих пробирок и наливают в каждую из них отрицательно заряженный коллоидный раствор золя иодида серебра в соответствии с таблицей 6.3. Затем добавляют во все пробирки коллоидный раствор иодида серебра, частицы которого заряжены положительно, в таком количестве, чтобы общий объем жидкости в каждой пробирке равнялся 5 мл. После добавления противоположно заряженного золя содержимое пробирки необходимо встряхнуть.

Таблица 6.3

Взаимная коагуляция зольей

	№ пробирки										
	1	2	3	4	5	6	7	8	9	10	11
Золь с отрицательно заряженными частицами, мл	0	0.5	1	1.5	2	2.5	3	3.5	4	4.5	5
Золь с положительно заряженными частицами, мл	5	4.5	4	3.5	3	2.5	2	1.5	1	0.5	0
Заряд частиц после смешивания											

Таким образом, первая и одиннадцатая пробирки представляют собой контрольные, а в остальных наблюдают процесс коагуляции.

Результаты наблюдений записывают в таблицу. Там, где не наступила коагуляция, определяют знак заряда частиц методом капиллярного анализа (см. лабораторную работу № 2, опыт 3).

Опыт 3. Изучение явления неправильных рядов

Цель работы. Наблюдение явления неправильных рядов. Определение зоны устойчивости и неустойчивости золя иодида серебра с помощью фотоэлектродетектора.

Краткие теоретические положения. При введении в коллоидные растворы электролитов с многозарядными ионами наблюдается чередование зон коагуляции (явление неправильных рядов).

При добавлении к отдельным порциям золя различных, все возрастающих количеств электролита золь сначала остается устойчивым, затем в определенном интервале концентраций происходит коагуляция, далее золь снова становится устойчивым и, наконец, при высоком содержании электролита опять наступает коагуляция, уже окончательная.

Явление неправильных рядов (рис. 6.1) объясняется тем, что при очень малых количествах введенного электролита многозарядных ионов недостаточно, чтобы скоагулировать золь (зона 1). При этой концентрации электролита ζ -потенциал частиц выше его критического значения ($\zeta_{крит.} \approx \pm 30$ мВ). При возрастающих количествах электролита его ионы проявляют коагулирующее действие (зона 2). Этот интервал концентраций соответствует значениям электрокинетического потенциала частиц $\zeta_{крит.}$ одного знака до $\zeta_{крит.}$ противоположного знака.



Рис. 6.1. Зависимость ζ -потенциала от концентрации электролита, содержащего многозарядные ионы.

При еще больших концентрациях многозарядные ионы перезаряжают коллоидные частицы, и золь опять становится устойчивым (зона 3). В этой зоне ζ -потенциал снова выше критического значения, но обратен по знаку ζ -потенциалу частиц исходного золя (т.е. происходит перезарядка золя).

При высоком содержании введенного электролита многозарядные ионы снова и уже окончательно коагулируют золь по механизму концентрационной коагуляции (зона 4).

Изучать явление неправильных рядов и определять зоны устойчивости золя и его коагуляции можно оптическими методами, так как коагулированный золь обладает большей мутностью, чем некоагулированный. Зависимость оптической плотности золя от логарифма концентрации электролита показана на рис. 6.2.

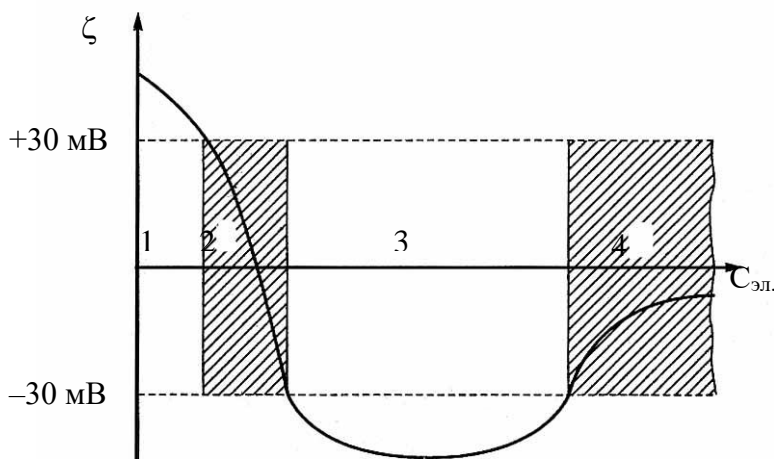
В зоне 1 золь устойчив и величина оптической плотности невелика. Увеличение концентрации электролита-коагулятора приводит к коагуляции золя, сопровождающейся резким возрастанием оптической плотности (зона 2),



Рис. 6.2. Зависимость оптической плотности золя от логарифма концентрации электролита, содержащего многозарядные ионы.

однако дальнейший рост концентрации электролита-коагулятора приводит к перезарядке золя и появлению новой зоны устойчивости золя (зона 3), и оптическая плотность

уменьшается.

Наконец, при еще больших концентрациях электролита-коагулятора наступает вторая зона коагуляции (зона 4).

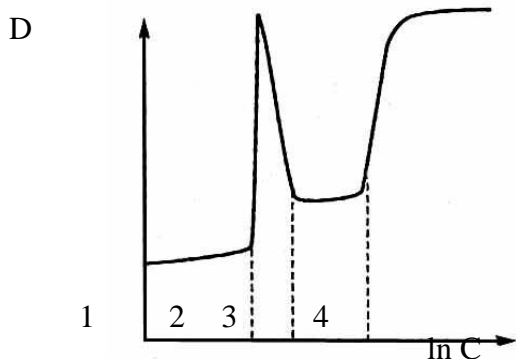
Оборудование и реактивы. Фотоэлектроколориметр; стаканы на 20 мл (12 шт.); пипетки на 1 и 10 мл; $4 \cdot 10^{-4}$ моль/л KI; $1 \cdot 10^{-4}$ моль/л AgNO_3 ; $2.1 \cdot 10^{-4}$ моль/л и $2.1 \cdot 10^{-3}$ моль/л $\text{Al}(\text{NO}_3)_3$.

Порядок выполнения работы. Измерения оптической плотности растворов производят на фотоэлектроколориметре. Светофильтр – синий, длина кюветы 3 см.

В стаканы вносят пипетками указанные в таблице 6.4 количества нитрата алюминия и воды. Затем в каждую пробирку приливают из бюреток по 10 мл AgNO_3 и KI. Полученные растворы тщательно перемешивают. Через 2 минуты проводят измерение оптической плотности растворов № 2-№ 12 относительно раствора № 1. Полученные значения оптической плотности заносят в таблицу 6.4.

На основании полученных результатов строят график зависимости оптической плотности от логарифма концентрации электролита и определяют следующее:

1. При каких концентрациях электролита-коагулятора золь иодида серебра – устойчив; – неустойчив.
2. При каких концентрациях электролита-коагулятора происходит перезарядка коллоидных частиц иодида серебра.
3. По графику $D = f(\ln C_{\text{Al}(\text{NO}_3)_3})$ определяют порог быстрой коагуляции $\text{Al}(\text{NO}_3)_3$.

Таблица 6.4

Исходные данные и результаты эксперимента

№	$\text{Al}(\text{NO}_3)_3$		Объем воды, мл	$C_{\text{Al}(\text{NO}_3)_3}$ золе, моль/л	$\ln C_{\text{Al}(\text{NO}_3)_3}$	D
	Объем, V, мл	Концентрация, C, моль/л				
1	0	$2.1 \cdot 10^{-4}$	0			
2	0.1	$2.1 \cdot 10^{-4}$	0.9			
3	0.2	$2.1 \cdot 10^{-4}$	0.8			
4	0.3	$2.1 \cdot 10^{-4}$	0.7			
5	0.5	$2.1 \cdot 10^{-4}$	0.5			
6	0.8	$2.1 \cdot 10^{-4}$	0.2			
7	1.0	$2.1 \cdot 10^{-4}$	0			
8	0.2	$2.1 \cdot 10^{-3}$	0.8			
9	0.3	$2.1 \cdot 10^{-3}$	0.7			
10	0.5	$2.1 \cdot 10^{-3}$	0.5			
11	0.8	$2.1 \cdot 10^{-3}$	0.2			
12	1.0	$2.1 \cdot 10^{-3}$	0			

Опыт 4. Коллоидная защита

Цель работы. Ознакомление с явлением коллоидной защиты. Определение защитного числа желатина.

Краткие теоретические положения. Дисперсные системы очень чувствительны к действию электролитов. Однако при введении в золь определенных высокомолекулярных веществ происходит значительное повышение устойчивости золь. Такое явление получило название коллоидной защиты. К веществам, способным обуславливать коллоидную защиту, относятся белки, углеводы, пектины.

Защитное вещество придает золю свойства раствора этого вещества. В присутствии высокомолекулярных защитных веществ золи можно выпарить до сухого остатка, а затем полученный остаток вновь перевести в коллоидный раствор. Электрофоретическая подвижность частиц защищенного золя обычно равна электрофоретической подвижности

молекул высокомолекулярного вещества. Защищенные золи при добавлении электролитов не подчиняются правилу Шульце-Гарди. При этом для выделения дисперсной фазы в осадок требуется то же количество электролита, что и для осаждения высокомолекулярного вещества.

Причина явления коллоидной защиты заключается в адсорбции высокомолекулярного вещества на поверхности коллоидных частиц и увеличении устойчивости, в основном, за счет факторов неэлектростатической природы. Адсорбирующиеся макромолекулы, содержащие полярные группы, хорошо гидратируются и образуют вокруг частиц мощные гидратные оболочки, которые препятствуют слипанию частиц (адсорбционно-сольватный фактор). Кроме того, адсорбционно-гидратные слои являются механически прочными и упругими (структурно-механический фактор). Адсорбированные макромолекулы обладают длинными гибкими цепями и поэтому имеют много конформаций. Сближение частиц с адсорбированными на их поверхностях макромолекулами приводит к уменьшению числа возможных конформаций в результате «стесненности» макромолекул, а значит – к уменьшению энтропии. В соответствии со вторым законом термодинамики система самопроизвольно стремится оттолкнуть частицы друг от друга (энтропийный фактор).

Для характеристики защитного действия высокомолекулярных веществ Зигмонди предложил «золотое число» – число миллиграмм высокомолекулярных веществ, которое необходимо добавить к 10 мл красного золя золота для того, чтобы предотвратить его коагуляцию при введении 1 мл 10%-ного раствора хлорида натрия. Вместо золя золота могут быть использованы коллоидные растворы гидроксида железа (железное число), серебра (серебряное число) и т.д.

В некоторых случаях введение в систему очень малых количеств высокомолекулярных веществ приводит не к защите, а, наоборот, к сенсibilизации, т.е. к тому, что порог коагуляции золя, в который введено высокомолекулярное вещество, оказывается меньшим, чем для исходного золя.

Если введенные в систему макромолекулы имеют заряд, разноименный с зарядом коллоидных частиц, то сенсibilизация объясняется как одна из форм взаимной коагуляции.

Если макромолекулы и частицы золя имеют одноименный заряд, то сенсibilизация объясняется тем, что различные участки одной и той же макромолекулы адсорбируются на поверхности разных коллоидных частиц. Частицы как бы «склеиваются», образуя крупные агрегаты, которые выпадают в осадок.

Оборудование и реактивы. Фотоэлектроколориметр; стаканы на 50 мл (10 шт.); пипетки; золь гидроксида железа(III); 0.005 M Na_2SO_4 ; 0.05% раствор желатина.

Порядок выполнения работы. Исследование коагуляции частиц золя $\text{Fe}(\text{OH})_3$ удобно проводить с помощью турбидиметрического метода. Его применимость основывается на сильной зависимости интенсивности светорассеяния от размеров частиц. При коагуляции частиц она повышается, соответственно увеличивается оптическая плотность золя. Так как при прохождении светового потока через окрашенные золи часть света рассеивается, а часть поглощается, то при изучении коагуляции методом турбидиметрии необходимо исключить поглощение света. Для золя $\text{Fe}(\text{OH})_3$ этого можно достичь, проводя измерения при красном светофильтре, то есть при длине волны падающего света 620-625 нм (длина кюветы 3 см).

1. Определение порога коагуляции золя гидроксида железа(III).

В стаканы вносят в соответствии с таблицей 6.5 указанные количества золя гидроксида железа(III), 0.005 M раствора Na_2SO_4 и воды. Содержимое каждого стакана тщательно перемешивают. Через 2 мин отмечают состояние золя (наличие коагуляции знаком «+», отсутствие коагуляции знаком «-»). Полученные данные вносят в таблицу 6.5.

По результатам опыта определяют объем сульфата натрия, который соответствует порогу коагуляции золя гидроксида железа(III).

Таблица 6.5

Определение порога коагуляции

№	Объем золя, мл	Объем Na ₂ SO ₄ , мл	Объем воды, мл	Наличие или отсутствие коагуляции, «+» или «-»
1	10	0	10.0	
2	10	0.5	9.5	
3	10	0.8	9.2	
4	10	1.1	8.9	
5	10	1.4	8.6	
6	10	1.7	8.3	
7	10	2.0	8.0	
8	10	2.3	7.7	
9	10	2.6	7.4	

2. Определение защитного числа желатина.

В стаканы вносят в соответствии с таблицей 6.6 указанные количества золя гидроксида железа(III) и 0.05%-ного раствора желатина. Растворы тщательно перемешивают и через 8-10 мин во все стаканы вносят пипеткой дистиллированную воду и раствор электролита в количестве, соответствующем порогу коагуляции, так, чтобы общий объем смеси в каждом стакане был равен 20 мл. Растворы еще раз перемешивают и через 2 мин проводят измерение оптической плотности растворов № 2-10 относительно раствора № 1. Полученные данные вносят в таблицу 6.6.

Таблица 6.6

Определение защитного числа желатина

№	Объем золя, мл	Объем желатина, мл	Объем воды, мл	Объем Na ₂ SO ₄ , мл	Оптическая плотность
1	10	0			
2	10	0.1			
3	10	0.2			
4	10	0.3			
5	10	0.4			
6	10	0.5			
7	10	0.6			
8	10	0.7			
9	10	0.8			
10	10	0.9			

По результатам измерений строят график зависимости оптической плотности от объема стабилизатора (желатина) $D = f(V_{стаб.})$ и по графику определяют минимальный объем стабилизатора $V_{защ.}$, при добавлении которого происходит коллоидная защита золя. Значение $V_{защ.}$ соответствует объему стабилизатора в золе, содержащем пороговый объем V_K электролита, при котором на кривой зависимости $D = f(V_{стаб.})$ появляется нижний горизонтальный участок (рис. 6.3).

Защитное число a рассчитывают по формуле:

$$a = \frac{V_{защ.} \cdot C_{стаб.} \cdot 1000}{100}, \quad (6.2)$$

где $C_{стаб.}$ – концентрация раствора стабилизатора, в %.

Форма отчета. Отчет должен содержать название лабораторной работы, цели, краткие теоретические положения, порядок выполнения работы, таблицы с исходными данными и результатами измерений, графики, вычисления, выводы.



Рис. 6.3. Зависимость оптической плотности золя от объема стабилизатора.

Контрольные вопросы

1. Что понимают под агрегативной и седиментационной устойчивостью?
2. Какое явление называется коагуляцией? Назовите причины коагуляции.
3. Что называется порогом коагуляции?
4. Какие ионы – положительные или отрицательные обладают коагулирующим действием по отношению к золю: а) с отрицательно заряженными частицами; б) с положительно заряженными частицами?
5. Каковы причины взаимной коагуляции зольей?
6. В чем сущность защитного действия высокомолекулярных веществ при коагуляции лиофобных зольей?
7. Какое явление называется сенсбилизацией? В чем причина этого явления?

ЛАБОРАТОРНАЯ РАБОТА № 7 (4 часа)

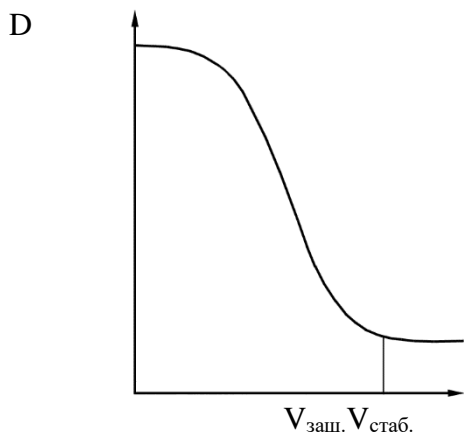
ОПРЕДЕЛЕНИЕ КРИТИЧЕСКОЙ КОНЦЕНТРАЦИИ МИЦЕЛЛООБРАЗОВАНИЯ (ККМ) КОНДУКТОМЕТРИЧЕСКИМ МЕТОДОМ

Цель работы. Изучение кондуктометрического метода определения критической концентрации мицеллообразования (ККМ). Определение критической концентрации мицеллообразования ионогенного коллоидного ПАВ.

Краткие теоретические положения. Вещества, способные снижать поверхностное натяжение растворов, называют поверхностно-активными веществами (ПАВ). По отношению к водным растворам поверхностно-активными являются спирты, жирные кислоты и их соли, амины и другие вещества, имеющие дифильное строение, т. е. полярную часть (функциональную группу) и неполярную часть (углеводородный радикал). Полярная группа является гидрофильной (лиофильной), неполярная часть – гидрофобной (лиофобной).

Молекулы ПАВ изображают так:

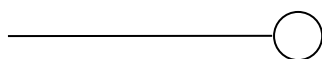

неполярная часть полярная группа
(«хвост»)(«голова»).

Особый интерес представляют коллоидные ПАВ. Именно они в первую очередь понимаются под термином ПАВ.

Коллоидные ПАВ – это вещества, которые снижают поверхностное натяжение на границе раздела фаз, а также при определенных концентрациях способны к самопроизвольному мицеллообразованию, т. е. образованию новой фазы.

Мицеллы коллоидных ПАВ формируют дисперсную фазу, при этом образуется граница раздела фаз между мицеллами и дисперсионной средой.

Такие растворы характеризуются свойствами коллоидных растворов – дисперсностью и гетерогенностью – и называются лиофильными коллоидными растворами.

При малых концентрациях коллоидные ПАВ образуют истинный раствор, при этом

часть молекул ПАВ адсорбируется на границе раздела фаз. При увеличении концентрации раствора в нем самопроизвольно происходит образование сферических мицелл – мицелл Гартли, при этом раствор становится гетерогенным. Мицелла Гартли – это ассоциат дифильных молекул, лиофильные группы которых обращены к растворителю, а лиофобные группы соединяются друг с другом, образуя ядро (рис. 7.1).

Концентрация ПАВ в растворе, при которой истинный раствор ПАВ переходит в коллоидный, называется критической концентрацией мицеллообразования (ККМ).

ККМ – важнейшая отличительная особенность коллоидных ПАВ. Величина ККМ лежит обычно в пределах 10^{-3} - 10^{-6} моль/л.



Рис. 7.1. Мицелла Гартли.

При концентрации выше ККМ в растворе увеличивается число мицелл и изменяется их форма. Сферические мицеллы стремятся принять пластинчатую, цилиндрическую, дискообразную и палочкообразную формы.

Факторы, влияющие на величину ККМ:

- строение и длина углеводородного радикала ПАВ;
- характер полярной группы ПАВ;
- наличие в растворе электролитов;
- температура.

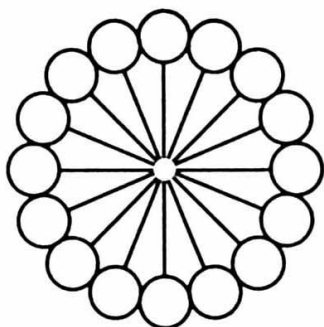
Методы определения критической концентрации мицеллообразования основаны на регистрации резкого изменения физико-химических свойств растворов ПАВ при переходе от истинного раствора к коллоидному.

Для определения ККМ используются следующие методы:

- 1) кондуктометрический метод;
- 2) метод, основанный на измерении поверхностного натяжения растворов ПАВ;
- 3) спектрофотометрический метод;
- 4) метод фотонейтриметрии и др.

Кондуктометрическое определение ККМ основано на измерении концентрационной зависимости электрической проводимости растворов ионогенных коллоидных ПАВ. При концентрациях раствора ПАВ ниже ККМ зависимости удельной и молярной электрических проводимостей соответствуют аналогичным зависимостям для растворов средних по силе электролитов, так как происходит их диссоциация, например



(гидролизом соли пренебрегают).

Образование сферических мицелл

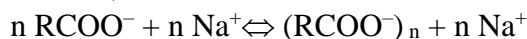

приводит к уменьшению их подвижностей по сравнению с подвижностями отдельных ионов. Кроме того, значительная часть противоионов находится в плотном слое коллоидной частицы мицеллы и, значит, не участвует в переносе электричества, что замедляет рост проводимости раствора.

Зависимость удельной электрической проводимости χ от концентрации коллоидного ПАВ представлена на рис. 7.2. Точка перегиба, при которой наблюдается замедление роста удельной проводимости, соответствует ККМ.

Так как молярная электрическая проводимость зависит от подвижностей ионов,

находящихся в растворе, то по мере образования мицелл и увеличения их размеров молярная электрическая проводимость раствора уменьшается. Это падение продолжается до тех пор, пока не установится постоянная величина подвижностей ионов, т. е. пока раствор не перейдет в мицеллярное состояние.



Рис. 7.2. Зависимость удельной электрической проводимости от концентрации коллоидного ПАВ.



Рис. 7.3. Зависимость молярной электрической проводимости от концентрации коллоидного ПАВ.

Точка перегиба на кривой зависимости молярной электрической проводимости от концентрации раствора коллоидного ПАВ соответствует величине ККМ (рис. 7.3).

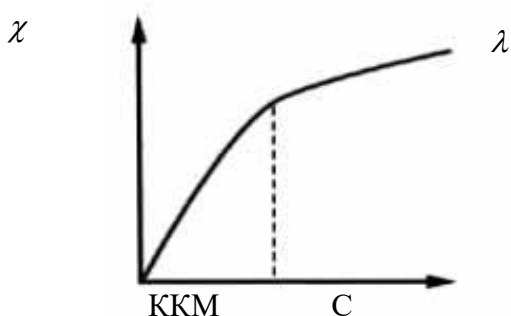
Приборы и реактивы. Кондуктометр; кондуктометрическая ячейка с платиновыми электродами; стакан на 50 мл; пипетки на 20 мл; раствор ионогенного коллоидного ПАВ (например, 0.02 моль/л раствор стеарата натрия); 0.02 моль/л КСl.

Порядок выполнения работы. Предварительно определяют константу кондуктометрической ячейки, используя раствор КСl концентрации 0.02 моль/л и 0.01 моль/л, полученный разбавлением исходного раствора. В ячейку наливают столько раствора, чтобы электроды были полностью погружены в него. Константу ячейки вычисляют по формуле:

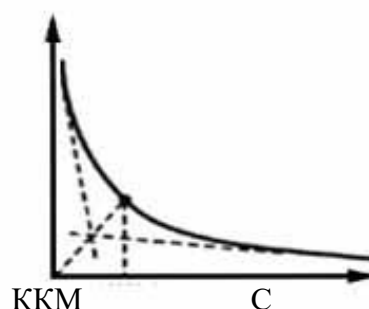
$$K = \frac{\chi}{L}, \quad (7.1)$$

где χ – значения удельной электрической проводимости раствора КСl, соответствующей концентрации при температуре эксперимента (см. Приложение), См·см⁻¹; L – электрическая проводимость раствора КСl соответствующей концентрации, измеренная на кондуктометре, См.

После измерения проводимости раствора КСl ячейку тщательно промывают дистиллированной водой.

20 мл исходного раствора ионогенного коллоидного ПАВ выливают в кондуктометрическую ячейку и измеряют проводимость. Затем готовят следующий раствор путем разбавления вдвое предыдущего раствора. Для этого отбирают мерной пипеткой 10 мл исходного раствора коллоидного ПАВ и добавляют 10 мл дистиллированной водой. Приготовленный раствор тщательно перемешивают и измеряют проводимость. Таким же образом готовят остальные растворы (всего 8) и измеряют их электрические проводимости. Все растворы готовят непосредственно перед измерением для того, чтобы предотвратить процесс гидролиза коллоидного ПАВ.

Удельную электрическую проводимость вычисляют по формуле

$$\chi = K_{\text{ср.}} \cdot L, \quad (7.2)$$

где $K_{\text{ср.}}$ – среднее арифметическое значение констант, полученных для растворов КСl концентраций 0.01 и 0.02 моль/л; L – электрическая проводимость коллоидных ПАВ, измеренная на кондуктометре, См.

Молярную электрическую проводимость вычисляют по формуле:

$$\lambda = \frac{\chi \cdot 1000}{c}, (7.3)$$

где C – концентрация раствора коллоидного ПАВ, моль/л.

Результаты вычислений записывают в таблицу 7.1.

Затем строят графики зависимости удельной и молярной электрической проводимости от концентрации $\chi = f(C_{ПАВ})$ и $\lambda = f(C_{ПАВ})$. Из графиков определяют критическую концентрацию мицеллообразования исследуемого коллоидного ПАВ.

Таблица 7.1

Результаты кондуктометрических измерений
и вычислений

$C_{ПАВ}$, моль/л	L , См	χ , См·см ⁻¹	λ , См·см ² ·моль ⁻¹

Форма отчета. Отчет должен содержать название и цель работы, краткие теоретические положения, описание хода работы, таблицу экспериментальных данных, графики на миллиметровой бумаге, вывод.

Контрольные вопросы

1. Что называется критической концентрацией мицеллообразования (ККМ)?
2. От каких факторов зависит величина ККМ?
3. В чем состоит сущность кондуктометрического метода определения ККМ?

ЛАБОРАТОРНАЯ РАБОТА № 8 (4 часа)

ОПРЕДЕЛЕНИЕ МОЛЕКУЛЯРНОЙ МАССЫ ПОЛИМЕРА ВИСКОЗИМЕТРИЧЕСКИМ МЕТОДОМ. ИССЛЕДОВАНИЕ ПРОЦЕССА НАБУХАНИЯ ЖЕЛАТИНА В ВОДНЫХ РАСТВОРАХ

Цель работы. Изучение зависимости вязкости раствора от концентрации полимера. Определение молекулярной массы полимера.

Краткие теоретические положения. Важной количественной характеристикой высокомолекулярных соединений (ВМС) является молекулярная масса полимера.

Все методы определения молекулярных масс полимеров могут быть разделены на четыре группы:

1. Химические методы (основаны на определении количества реакционных групп макромолекул).
2. Термодинамические методы (осмометрия, криоскопия, эбулиоскопия).
3. Оптический метод (метод светорассеяния).
4. Молекулярно-кинетические методы (вискозиметрия, диффузионный метод, ультрацентрифугирование).

Наиболее простым, хотя и менее точным, является вискозиметрический метод, основанный на измерении зависимости вязкости от концентрации раствора.

Вязкость растворов, содержащих макромолекулы, обычно выше вязкости растворов низкомолекулярных веществ и коллоидных растворов тех же концентраций. Вязкость растворов высокомолекулярных веществ сравнивают с вязкостью растворителя. Для растворов ВМС различают относительную, удельную, приведенную и характеристическую вязкость.

Относительная вязкость ($\eta_{отн.}$) – это отношение вязкости раствора η к вязкости растворителя η_0 :

$$\eta_{отн.} = \frac{\eta}{\eta_0}. (8.1)$$

Из уравнения Пуазейля следует:

$$\eta = \frac{\pi r^4 P t}{8lV} = KPt, \text{ где } K = \frac{\pi r^4}{8lV}.$$

Давление прямо пропорционально плотности жидкости, следовательно

$$\eta = K\rho t.$$

Так как плотность разбавленного раствора и плотность растворителя практически

одинаковы, то

$$\eta = Kt.$$

Тогда для относительной вязкости получают

$$\eta_{\text{отн.}} = \frac{\eta}{\eta_0} = \frac{t}{t_0}, \quad (8.2)$$

где t и t_0 – время истечения раствора и растворителя.

Удельная вязкость ($\eta_{\text{уд.}}$) – относительное изменение вязкости растворителя при введении в него полимера

$$\eta_{\text{уд.}} = \frac{\eta - \eta_0}{\eta_0} = \frac{\eta}{\eta_0} - 1 = \eta_{\text{отн.}} - 1. \quad (8.3)$$

Приведенная вязкость ($\eta_{\text{прив.}}$) – это отношение удельной вязкости к единице концентрации раствора

$$\eta_{\text{прив.}} = \frac{\eta_{\text{уд.}}}{c}. \quad (8.4)$$

Характеристическая вязкость $[\eta]$ – представляет собой приведенную вязкость при бесконечно большом разбавлении раствора

$$[\eta] = \lim_{c \rightarrow 0} \frac{\eta_{\text{уд.}}}{c}.$$

Для разбавленных растворов полимеров характеристическая вязкость может быть определена графическим методом (рис.8.1). По оси ординат откладывают значения приведенной вязкости, определенные экспериментально для разбавленных растворов полимера различной концентрации, а по оси абсцисс – соответствующие концентрации. Отрезок, отсекаемый полученной прямой на оси ординат, соответствует характеристической вязкости.

Характеристическая вязкость связана с молекулярной массой полимера уравнением Марка-Хаувинка

$$[\eta] = KM^\alpha, \quad (8.5)$$

где K и α – константы, зависящие от природы растворителя и полимера (значения констант для некоторых полимеров приведены таблице 8.1.

Для расчета молекулярной массы уравнение (8.4) записывают в логарифмической форме:

$$\lg [\eta] = \lg K + \alpha \lg M.$$

Отсюда

$$\lg M = \frac{\lg [\eta] - \lg K}{\alpha}$$

или

$$\lg M = \frac{\lg ([\eta]/K)}{\alpha}. \quad (8.6)$$



Рис. 8.1. График для определения характеристической вязкости.

Таблица 8.1

Константы K и α в уравнении Марка-Хаувинка

Полимер	Растворитель	Температура, °С	$K \cdot 10^{-4}$	α
крахмал	вода	25	1.32	0.68
полистирол	бензол	25	4.17	0.6
	толуол	25	1.18	0.72

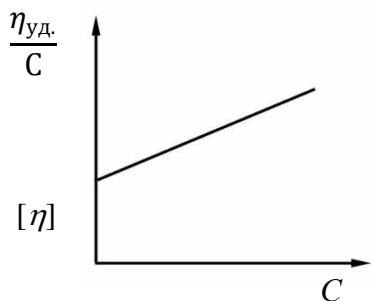
поливиниловый спирт	вода	25	5.95	0.63
поливинилацетат	ацетон	25	1.88	0.69

Взяв антилогарифм, рассчитывают значение молекулярной массы полимера.

Приборы и реактивы. Вискозиметр; секундомер; химический стакан, мерная колба на 100 мл; электрическая плитка; 1% раствор крахмала; дистиллированная вода.

Порядок выполнения работы. Получают 1%-ный раствор крахмала. Для этого 1 г крахмала тщательно смешивают с 10 мл дистиллированной воды, прибавляют еще 90 мл дистиллированной воды и при постоянном перемешивании доводят до кипения. Полученный раствор крахмала охлаждают до комнатной температуры.

Затем из исходного раствора разбавлением готовят растворы различных концентраций (табл. 8.2).

Определение вязкости проводят с помощью капиллярного вискозиметра (см. лабораторную работу № 5, рис. 5.1).

При определении молекулярного веса полимера вискозиметрическим методом измеряют время истечения растворителя и растворов через вискозиметр, рассчитывают

Таблица 8.2

Исходные данные, результаты измерений и расчетов

№	Объем исходного раствора полимера, мл	Объем воды, мл	Концентрация раствора, %	Время, сек			$t_{ср.}$, сек	$\eta_{отн.}$	$\eta_{уд.}$	$\eta_{уд./C}$
				1	2	3				
1	0	20	–							
2	5	15	0.25							
3	10	10	0.5							
4	15	5	0.75							
5	20	0	1.0							

$\eta_{отн.}$, $\eta_{уд.}$ и $\eta_{прив.}$ для растворов различной концентрации. Строят график зависимости $\eta_{прив.}$ от концентрации. Определяют по графику $[\eta]$ и, используя уравнение (8.6), рассчитывают молекулярную массу высокомолекулярного вещества (значения K и α находят в таблице 8.1).

Исходные данные и результаты вносят в таблицу 8.2.

Форма отчета. Отчет должен содержать название и цель работы, краткие теоретические положения, описание хода работы, таблицу экспериментальных данных, график $\eta_{прив.} = f(C)$, расчет молекулярной массы полимера, вывод.

Контрольные вопросы

1. Какие соединения называются высокомолекулярными?
2. В чем заключается метод вискозиметрии?
3. Что такое относительная, удельная, приведенная и характеристическая вязкость?
4. Какое уравнение связывает характеристическую вязкость и молекулярную массу полимеров?

ИССЛЕДОВАНИЕ ПРОЦЕССА НАБУХАНИЯ ЖЕЛАТИНА В ВОДНЫХ РАСТВОРАХ

Цель работы. Изучение влияния pH растворов и природы растворенных веществ на набухание желатина.

Краткие теоретические положения. Большинство коллоидных растворов ВМС (агар-агар, желатин), а также некоторые коллоидные растворы (золи гидроксида железа(III), кремниевой кислоты) способны при определенных условиях целиком переходить в особое твердое состояние без видимого разделения на фазы. При этом образуются гели (студни).

Гели (студни) – дисперсные системы с жидкой дисперсионной средой, в которых

частицы дисперсной фазы образуют пространственную структурную сетку. Представляют собой твердообразные («студенистые») тела, способные сохранять форму, обладающие упругостью (эластичностью) и пластичностью.

Гели образуются из лиофобных коллоидных растворов. Студни получают из растворов ВМС или в результате ограниченного набухания ВМС.

Способы получения студней могут быть разделены на 2 группы:

1. Желатинирование растворов.

2. Набухание сухих веществ в жидких средах.

Желатинирование (застуденевание) – это процесс перехода золя или раствора полимера в студень. Желатинирование является своеобразной коагуляцией, при которой дисперсионная среда выпадает в осадок одновременно с дисперсной фазой.

Желатинирование происходит при сильном связывании частиц золя с дисперсионной средой. Отдельные удлиненные мицеллы, сталкиваясь между собой, соединяются лиофобными участками. В результате образуется рыхлая сетка (каркас), которая охватывает весь объем раствора, что приводит к утрате подвижности системы (рис. 9.1). Связи между частицами дисперсной фазы могут также образовываться за счет взаимодействия полярных и ионогенных групп макромолекул.

Соединение частиц дисперсной фазы в сетку может быть непрочным, поэтому при встряхивании происходит разрушение структуры студня и получается раствор, который при стоянии может опять застыть. Это явление называется тиксотропией.

Набухание – процесс одностороннего поглощения или адсорбции низкомолекулярных жидкостей (или их паров) полимером, сопровождающийся увеличением его массы, объема и изменением структуры.

Различают неограниченное и ограниченное набухание.

Неограниченное – набухание полимера, самопроизвольно переходящее в растворение (равномерное распределение молекул ВМС по всему объему растворителя).



Рис. 9.1. Схема структуры студня:

1 – лиофобные участки;
2 – сольватная оболочка.

Растворение – самопроизвольный процесс образования термодинамически устойчивой и гомогенной (однофазной) системы.

Ограниченное – набухание, не сопровождающееся растворением. Наблюдается при невысоком термодинамическом сродстве полимера и растворителя, а также характерно для полимеров, макромолекулы которых соединены прочными поперечными связями в пространственную сетку.

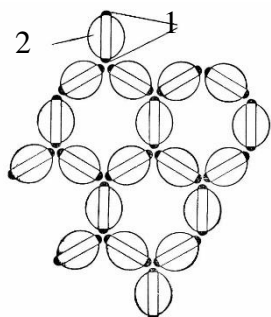
Количественной мерой набухания является степень набухания α , которая характеризует увеличение массы или объема полимера в результате его набухания.

Массовое набухание:

$$\alpha = \frac{m - m_0}{m_0} \cdot 100 \%,$$

объемное набухание:

$$\alpha = \frac{V - V_0}{V_0} \cdot 100 \%,$$

где m_0, V_0 – начальная масса и объем полимера; m, V – масса и объем набухшего полимера.

Анализ изменения степени набухания в различных условиях позволяет судить о

структуре полимера и его свойствах.

Факторы, влияющие на степень набухания:

1. Природа полимера и растворителя – полярные полимеры набухают в полярных жидкостях (белок в воде), неполярные – в неполярных (каучук в бензоле).

2. Жесткость полимерных цепей. У жестких полимеров со сшитой структурой степень набухания мала. Например, эбонит (сильно вулканизированная резина) практически не набухает в бензоле ($\alpha \approx 0$), тогда как каучуки (сшитая структура) в бензоле набухают неограниченно.

3. Присутствие электролитов. По способности влиять на процесс набухания анионы (при одном и том же катионе) могут быть расположены в лиотропный ряд:

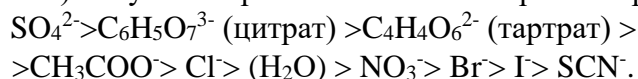

При этом ионы левее H_2O увеличивают степень набухания, а правее – замедляют или прекращают набухание (например, SCN^-).

4. pH среды. Минимальное набухание студни обнаруживают в изоэлектрической точке (например, для желатина при $\text{pH} = 4.7$). Изоэлектрическая точка – значение pH, при котором частицы находятся в нейтральном состоянии. В изоэлектрическом состоянии макромолекулы не заряжены, степень гидратации полярных групп минимальна и гибкая макромолекула сворачивается в клубок. При повышении pH или понижении pH степень набухания увеличивается (рис. 9.2).

5. Температура. При увеличении температуры набухание из ограниченного может переходить в неограниченное (например, желатин в холодной воде ограниченно набухает, в горячей – происходит неограниченное набухание).



Рис. 9.2. Зависимость степени набухания от величины pH.

Опыт 1. Зависимость степени набухания желатина от pH раствора

Приборы и реактивы. Шесть мерных цилиндров на 10 мл; карандаш для стекла; пипетки на 10 мл; измельченный сухой желатин; 0.1 моль/л CH_3COOH ; 0.1 моль/л CH_3COONa ; дистиллированная вода.

Порядок выполнения работы. В сухие мерные цилиндры насыпают по 1 мл порошка желатина, нумеруют их и вливают компоненты ацетатной буферной смеси в соответствии с таблицей 9.1. Содержимое цилиндров перемешивают встряхиванием и оставляют, изредка перемешивая. Через 1 час измеряют объем набухшего желатина.

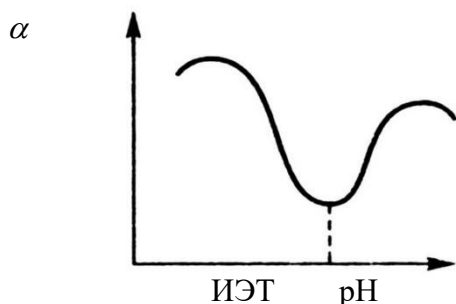
Вычисляют степень набухания по формуле (9.2) и строят график зависимости степени набухания от pH растворов. Результаты работы записывают в таблицу 9.1.

Влияние pH на набухание желатина

№	Состав буферной смеси		pH	Объем желатина		Степень набухания, α
	CH_3COOH	CH_3COONa		до набухания	после набухания	
1	9	1				
2	7	3				
3	5	5				
4	3	7				

5	1	9				
6	10 мл дистиллированной воды					

Влияние природы растворителя на степень набухания

Измеряемые величины	Электролиты					
	K ₂ SO ₄	CH ₃ COOK	KCl	H ₂ O	KI	KSCN
Объем желатина до набухания						
Объем желатина после набухания						
Степень набухания, %						

Опыт 2. Влияние электролитов на степень набухания желатина

Приборы и реактивы. Шесть мерных цилиндров на 10 мл; карандаш для стекла; пипетки на 10 мл; измельченный сухой желатин; 1 моль/л растворы: K₂SO₄; CH₃COOK; KCl, KI, KSCN; дистиллированная вода.

Порядок выполнения работы. В сухие мерные цилиндры насыпают по 1 мл порошка желатина и нумеруют их. В первую пробирку добавляют 10 мл дистиллированной воды, в остальные – по 10 мл растворов электролитов. Содержимое цилиндров тщательно перемешивают и оставляют, изредка перемешивая. Через 1 час измеряют объем набухшего желатина и рассчитывают степень набухания по формуле (9.2). Полученные данные заносят в таблицу 9.2.

Форма отчета. Отчет должен содержать название, цель работы, краткие теоретические положения, порядок выполнения эксперимента, расчеты степени набухания, график $\alpha = f(pH)$, выводы по результатам работы.

Контрольные вопросы

1. Дайте определение гелям (студням). Какие способы получения гелей (студней) известны?
2. Что называется набуханием, и от каких факторов оно зависит?
3. Какое влияние оказывает pH среды на процесс набухания?
4. Каким образом электролиты влияют на степень набухания?

ЛАБОРАТОРНАЯ РАБОТА № 9 (4 часа) СУСПЕНЗИИ. ЭМУЛЬСИИ. ПЕНЫ

Цель работы. Ознакомление с методикой исследования кинетики седиментации суспензий. Выяснение влияния разных факторов на агрегативную устойчивость суспензий.

Краткие теоретические положения. Суспензии – микрогетерогенные системы с твердой дисперсной фазой и жидкой дисперсионной средой.

Классификация суспензий:

1. В зависимости от размеров частиц дисперсной фазы:
 - а) грубые (более 10^{-4} м);
 - б) тонкие (от 10^{-4} м до $0.5 \cdot 10^{-6}$ м);
 - в) мути (от $0.5 \cdot 10^{-6}$ м до 10^{-7} м).
2. В зависимости от концентрации дисперсной фазы:
 - а) разбавленные;
 - б) концентрированные (пасты).

Получение суспензий возможно несколькими путями:

1. Дисперсионные методы. Производится дробление, перетирание сырья с последующим растворением в соответствующих растворителях.
2. Конденсационные методы:

а) методы физической конденсации – связаны с осаждением частиц в результате коагуляции лиофобных золь. В результате упаривания раствора или частичной замены растворителя (снижение растворимости) образуется суспензия;

б) методы химической конденсации – связаны с проведением химических реакций. Свойства суспензий.

1. Особые свойства суспензий: флотация, фильтрация и кольматация.

Флотация – процесс, при котором гидрофобные частицы в жидкой среде не тонут под действием флотационной силы, направленной вверх, против силы тяжести; тогда как для смачиваемых частиц эта сила направлена вниз и вместе с силой тяжести втягивает частицу в глубину.

Фильтрация – процесс, который приводит к разделению суспензий на твердую и жидкую фазы.

Кольматация – процесс, используемый для уменьшения водопроницаемости грунтов (гидротехнических сооружений – дамб, плотин), путем вмывания в них высокодисперсных глин или ила, которые проникают в поры грунта и закупоривают их.

2. Молекулярно-кинетические свойства. Броуновское движение, диффузия и осмотическое давление у суспензий практически отсутствуют из-за больших размеров частиц дисперсной фазы.

3. Оптические свойства. Прохождение света через суспензию не вызывает опалесценции, а проявляется в виде мутности, так как лучи не рассеиваются, а преломляются и отражаются частицами суспензии.

4. Электрокинетические свойства. На границе раздела фаз возможно образование ДЭС.

5. Суспензии – кинетически неустойчивые системы: частицы дисперсной фазы оседают под действием собственной силы тяжести. Скорость оседания (седиментации) зависит от размеров частиц, разности плотностей дисперсной фазы и дисперсионной среды, вязкости и температуры. Кинетическую устойчивость повышают увеличением вязкости и плотности дисперсионной среды.

Изучение седиментации суспензий связано, в первую очередь, с получением кривых накопления осадка:

$$m = f(t) \text{ или } V = f(t),$$

где m – масса; V – объем осадка; t – время.

Установлено, что вид кривых седиментации зависит от агрегативной устойчивости суспензии.

В агрегативно устойчивых суспензиях частицы во время седиментации при столкновении не слипаются, поэтому их размеры остаются такими же, как в исходной суспензии. На кривой седиментации отсутствует перегиб. Оседание частиц происходит значительно медленнее, чем в агрегативно неустойчивых суспензиях с такой же степенью дисперсности. Формируется очень плотный осадок.

Таким образом, объем осадка в агрегативно устойчивой суспензии небольшой. Предельное время оседания t_{∞} достаточно велико.

В агрегативно неустойчивых суспензиях оседание частиц происходит значительно быстрее, так как оно сопровождается образованием рыхлых агрегатов. Выделяющийся осадок занимает гораздо больший объем, так как частицы сохраняют случайное взаимное расположение, в котором они оказались при первом же контакте. Образовавшийся осадок имеет коагуляционную структуру. Объем седиментационного осадка перестает меняться через относительно малое время (t_{∞} невелико); предельный объем осадка V_{∞} большой, при этом осадок рыхлый и легко взбалтывается.

Различие седиментационных объемов агрегативно устойчивых и неустойчивых систем наиболее четко проявляется, если частицы имеют средние размеры. Если частицы крупные, то, несмотря на то, что суспензия агрегативно неустойчивая, осадок получается более плотным из-за значительной силы тяжести, преобладающей над силами сцепления

между частицами. Если частицы очень мелкие, то и в агрегативно устойчивой системе из-за малой силы тяжести образуется подвижный осадок.

Разрушение суспензий является весьма насущной проблемой, так как очистка сточных вод от твердых частиц – это фактически разрушение суспензий. Существует множество методов разрушения суспензий. Обычно их подразделяют на четыре группы:

- 1) механические;
- 2) термические;
- 3) химические;
- 4) электрохимические.

Рассмотрим химические методы разрушения суспензий. Они основаны на использовании химических реагентов, которые способны снижать агрегативную устойчивость суспензии. В зависимости от факторов устойчивости, которые реализовывались в данной суспензии, и стабилизаторов, которые в ней присутствовали, подбирают необходимые химические реагенты.

Если главный фактор устойчивости суспензии – электростатический, т. е. обусловлен наличием на поверхности твердой частицы ДЭС и ζ -потенциала (например, суспензия стабилизирована низкомолекулярным неорганическим электролитом), то необходимо использовать химические реагенты, уменьшающие абсолютное значение ζ -потенциала частицы вплоть до нуля. В качестве таких химических реагентов используются индифферентные электролиты.

Если суспензия стабилизирована амфолитным полиэлектролитом, то эффективным является приближение рН среды к изоэлектрической точке.

Для разрушения суспензий, частицы которых имеют заряд, широко используется гетерокоагуляция – слипание разнородных частиц. Если в исходной суспензии частицы были положительно заряжены, то в нее целесообразно добавить многозарядные анионы (в виде хорошо растворимых солей).

В том случае, когда в исходной суспензии присутствуют только отрицательно заряженные частицы дисперсной фазы, эффективным является добавление солей алюминия или железа(III), например, сульфата алюминия или хлорида железа(III). В результате гидролиза этих солей образуются положительно заряженные золи гидроксидов алюминия или железа, которые вызывают взаимную коагуляцию взвешенных отрицательных частиц суспензии.

Эффективным методом понижения агрегативной устойчивости суспензий является сенсбилизация. Для этого обычно используются флокулянты – линейные полимеры, несущие полярные группы на обоих концах цепи (например, полиакриламид, поливиниловый спирт). Длинная молекула полимера присоединяется двумя концами к двум разным частицам дисперсной фазы, скрепляя их углеводородным мостиком – образуются флокулы – рыхлый хлопьевидный осадок.

Необходимая концентрация флокулянта в суспензии зависит от концентрации в ней взвешенных частиц. Количество флокулянта должно составлять 0.01-2 % от массы твердой фазы, в противном случае может быть достигнут противоположный эффект – произойдет коллоидная защита взвешенных частиц.

Применение суспензий:

1. В производстве строительных материалов и керамических изделий (кирпич, бетон).
2. В сельском хозяйстве (суспензии ядохимикатов, пестицидов, минеральных удобрений).
3. В медицине (лекарственные суспензии).

Приборы и реактивы. Технические весы; секундомер; цилиндры с притертыми пробками на 100 мл – 4 шт.; пипетки на 2 мл; порошок мел; дисперсионная среда: 0.1 моль/л Na_2CO_3 ; 0.3 моль/л CaCl_2 ; 0.2 моль/л FeCl_3 ; 3% раствор желатина.

Порядок выполнения работы. Готовят 4 суспензии. Для этого в четыре цилиндра

наливают по 50 мл дисперсионной среды, насыпают по 15 г порошка мела (порошок мела взвешивают на технических весах).

В I цилиндр добавляют с помощью мерной пипетки 1.5 мл дистиллированной воды; во II цилиндр – 1.5 мл раствора CaCl_2 ; в III цилиндр – 1.5 мл раствора FeCl_3 ; в IV цилиндр – 1.5 мл раствора желатина.

Цилиндры плотно закрывают пробками, выдерживают в течение 10 мин., затем содержимое цилиндров тщательно перемешивают. Поставив цилиндры в ряд, измеряют объемы седиментационных осадков через определенные промежутки времени до тех пор, пока объем седиментационного осадка не перестанет изменяться (достигнет предельного значения V_∞). Результаты измерений записывают в таблицу.

Кинетика седиментации суспензий

№	Время от начала опыта, мин	Объем седиментационного осадка, мл				
		1	2	3	4	5
1	1					
2	2					
3	3					
4	4					
	...					
	t_∞					

По экспериментальным данным строят кривые кинетики седиментации $V = f(t)$ и находят V_∞ и t_∞ .

По типу седиментационной кривой и предельному объему седиментационного осадка V_∞ оценивают сравнительную агрегативную устойчивость исследованных суспензий и объясняют причину их поведения.

Форма отчета. Отчет должен содержать название и описание цели работы, краткий конспект теоретической части, краткую методику проведения опыта, заполненную таблицу, графики $V = f(t)$, вывод.

Контрольные вопросы

1. В чем заключается агрегативная устойчивость суспензии?
2. Почему объем седиментационного осадка агрегативно неустойчивой суспензии значительно больше, чем объем осадка агрегативно устойчивой суспензии?
3. Какие вещества используются в качестве стабилизаторов суспензий?
4. Перечислите методы разрушения суспензий.
5. Как понизить агрегативную устойчивость суспензии глины (ее частицы несут отрицательный заряд)?

ЭМУЛЬСИИ

Цель работы. Ознакомление со свойствами эмульсий, их классификацией, методами определения типа эмульсии, закономерностями образования и разрушения.

Краткие теоретические положения. Эмульсии – микрогетерогенные системы, в которых дисперсная фаза и дисперсионная среда представляют собой несмешивающиеся жидкости (молоко, сметана, сливочное масло, яичный желток, млечный сок растений, нефть). Размеры частиц (капелек жидкости) от 10^{-4} до 10^{-6} м.

Классификация эмульсий:

1. В зависимости от концентрации дисперсной фазы:
 - а) разбавленные ($\omega_{\text{д.ф.}} < 1\%$);
 - б) концентрированные ($\omega_{\text{д.ф.}} < 74\%$);
 - в) высококонцентрированные (желатинированные) ($\omega_{\text{д.ф.}} > 74\%$). При концентрации свыше 90 % эмульсии приобретают свойства гелей. Дисперсионная среда приобретает вид тонких прослоек – эмульсионных пленок. Они не обладают текучестью и не способны к седиментации. Высококонцентрированные эмульсии, в которых достигнута максимально возможная концентрация дисперсной фазы, называют предельными или предельно кон-

центрированными.

2. В зависимости от природы дисперсной фазы и дисперсионной среды:

а) прямые эмульсии (эмульсии первого рода, масло/вода);

б) обратные эмульсии (эмульсии второго рода, вода/масло).

Здесь «вода» - любая полярная жидкость, «масло» – неполярная (бензол, анилин, керосин, масло и др.).

При определенных условиях наблюдается обращение фаз эмульсий, то есть эмульсия одного типа превращается в эмульсию противоположного типа. Обращение фаз эмульсий можно вызвать изменением соотношения объемов дисперсной или эмульгированной фазы, перемешиванием, добавлением эмульгатора, стабилизирующего эмульсию противоположного типа, изменением рН среды. Например, сбивание сливок ведет к получению масла, при этом эмульсия типа М/В (сливки) переходит в эмульсию типа В/М (масло) со сравнительно малым содержанием воды в виде дисперсной фазы. Но наиболее эффективным методом является действие химическими реагентами. Например, при добавлении раствора хлорида кальция прямая эмульсия, стабилизированная олеатом натрия, переходит в эмульсию обратного типа:

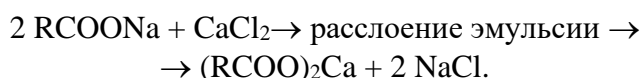

Установить тип эмульсий можно, определив свойства ее дисперсионной среды. Наиболее часто используются следующие методы:

1. Метод смешения. Эмульсия легко смешивается с жидкостью, которая составляет ее дисперсионную среду. Каплю эмульсии и каплю воды помещают рядом на предметное стекло. Наклоняют стекло так, чтобы капли соприкоснулись. Если капли сольются, то значит дисперсионной средой в эмульсии служит вода (эмульсия М/В), если не сольются – эмульсия относится к типу В/М.

2. Метод смачивания гидрофобной поверхности. Если капля эмульсии, нанесенная на парафиновую пластину, растекается, следовательно дисперсионной средой служит масло, а эмульсия относится к типу В/М, если не растекается – М/В.

3. Метод окрашивания непрерывной среды. Эмульсии легко окрашиваются красителями, растворимыми в дисперсионной среде.

Эмульсия М/В равномерно окрашивается водорастворимым красителем (метиловый оранжевый, метиловый голубой и т. д.).

Эмульсия В/М окрашивается маслорастворимым красителем (судан III).

4. Метод измерения электрической проводимости. Электропроводность прямых эмульсий намного выше обратных.

Получение эмульсий:

1. Механическое диспергирование (эмульгирование). Осуществляется путем медленного прибавления диспергируемого вещества в дисперсионную среду в присутствии эмульгатора при постоянном перемешивании, встряхивании. Для этого используются специальные эмульсаторы, мешалки, коллоидные мельницы, ультразвук.

В качестве эмульгаторов применяются различные по природе вещества: ПАВ, молекулы которых содержат ионогенные полярные группы (например, мыла), неионогенные ПАВ, ВМС, а также твердые порошкообразные материалы (гидрофильные – глины, мел, гипс, стекло, гидрофобные – сажа, сульфиды и иодиды свинца и ртути).

По правилу Банкрофта молекулы или частицы эмульгатора должны располагаться преимущественно со стороны дисперсионной среды, то есть на наружной поверхности капель эмульсии.

Способность эмульгатора обеспечивать устойчивость эмульсии определенного типа зависит от его взаимодействия полярной и неполярной средами. Эту способность характеризуют специальным числом – гидрофильно-липофильным балансом (ГЛБ). Например, если число ГЛБ лежит в пределах 3-6, образуется эмульсия В/М. Эмульгаторы с числом 8-13 дают эмульсию М/В.

2. Самопроизвольное диспергирование (эмульгирование). Играет существенную роль в процессах пищеварения и усвоения пищи организмом. Например, при попадании в кишечник жира сначала происходит самодиспергирование жира под действием ПАВ (холевых кислот), содержащихся в желчи, а затем полученная высокодисперсная эмульсия всасывается через стенку кишечника в организм.

Кроме того, грубые эмульсии переводят (гомогенизируют) в более тонкие.

Эмульсии – кинетически и агрегативно неустойчивые системы. В эмульсиях самопроизвольно протекает процесс слияния капель – коалесценция. Со временем эмульсии самопроизвольно разрушаются (деэмульгирование). На практике иногда возникает необходимость ускорить разрушение эмульсий.

Методы разрушения эмульсий:

1. Химическое разрушение (например, разрушение мыльной пленки действием минеральной кислоты).

2. Прибавление эмульгатора, способного вызвать обращение фаз эмульсии и снижающего этим прочность защитной пленки.

3. Адсорбционное замещение эмульгатора другим ПАВ, но не обладающим способностью образовывать достаточно прочные пленки.

4. Термическое разрушение – расслоение эмульсий нагреванием.

5. Механическое разрушение стабилизированных пленок (сбивание сливок в масле).

6. Действие электрического тока или электролитов.

Практическое значение и использование эмульсий:

1. В парфюмерной промышленности (кремы, лосьоны).

2. В пищевой промышленности. Природные эмульсии – молоко (сырье для получения молочных продуктов), яичный белок, а также маргарин, майонез, различные соусы.

3. В сельском хозяйстве (средства борьбы с вредителями и сорняками).

4. В медицине (лекарства в виде эмульсий). При этом, как правило, для приема лекарств внутрь применяют эмульсии 1 рода, для наружного применения – эмульсии 2 рода.

Приборы и реактивы. Микроскоп; штатив для пробирок; пробирки с пробками – 3 шт.; колба на 250 мл; предметное стекло; предметное стекло, покрытое парафином; мерные пипетки на 2 мл; стеклянные палочки; ацетон; подсолнечное масло; стеарат натрия (2%); насыщенный раствор CaCl_2 ; красители: судан III, метиловый оранжевый; дистиллированная вода.

Порядок выполнения работы

Опыт 1. Получение эмульсии путем понижения растворимости.

0.5 мл растительного масла, подкрашенного суданом III, растворяют в 5 мл ацетона и при интенсивном перемешивании вливают в 100 мл воды. Расслаивается ли полученная эмульсия? Определите тип полученной эмульсии методами смешения, смачивания гидрофобной поверхности и окрашивания непрерывной среды.

Опыт 2. Получение концентрированной эмульсии путем диспергирования.

В пробирку № 1 вливают 2 мл воды и 2 мл масла, закрывают пробкой и интенсивно встряхивают 2 мин., с одним перерывом в 30 с. Помещают пробирку в штатив и наблюдают расслоение.

В пробирку № 2 вливают 2 мл раствора стеарата натрия и 2 мл масла, подкрашенного суданом III. После интенсивного встряхивания в течение 2 мин. с одним перерывом в 30 с пробирку помещают в штатив и наблюдают, расслаивается ли эмульсия. Объясните наблюдения. Определите тип полученной эмульсии методами смешения, смачивания гидрофобной поверхности и окрашивания непрерывной среды.

Пробирку № 2 оставить для 3-го опыта.

Опыт 3. Разрушение и обращение эмульсии.

К устойчивой эмульсии из пробирки № 2 (опыт 2) добавляют 2 капли CaCl_2 . Наблюдается расслоение. В пробирку с расслоившейся смесью добавляют еще 7 капель

CaCl_2 и интенсивно встряхивают в течение 2 мин. с перерывом в 30 с. Пробирку помещают в штатив и наблюдают образование двух слоев: нижнего – воды и верхнего – эмульсии. Пипеткой осторожно отбирают из верхнего слоя 1-2 капли, помещают на предметное стекло и наблюдают под микроскопом. Сделайте вывод о типе полученной эмульсии.

Опыт 4. Получение эмульсии второго рода.

В чистую пробирку вливают 2 мл стеарата натрия и 15 капель CaCl_2 . На стенках пробирки образуется осадок стеарата кальция. Жидкость из пробирки сливают, а к осадку приливают 2 мл подкрашенного масла. Перемешивают стеклянной палочкой до растворения в масле осадка. К содержимому пробирки приливают 2 мл воды. После интенсивного встряхивания в течение 2 мин. с перерывом в 30 с пробирку помещают в штатив и наблюдают, расслаивается ли полученная эмульсия. Определите тип полученной эмульсии.

Форма отчета. Отчет должен содержать название работы, описание ее цели, краткие теоретические положения, порядок выполнения эксперимента и наблюдения. По результатам эксперимента необходимо сделать выводы о типе и устойчивости получаемых эмульсий, о роли эмульгатора. От каких факторов зависит тип эмульсии? Назовите, какими способами были получены и разрушены эмульсии. Укажите роль хлорида кальция в наблюдаемых превращениях.

Контрольные вопросы

1. Какие дисперсные системы называются эмульсиями, по каким признакам они классифицируются?
2. Назовите методы определения типа эмульсии.
3. Что называется обращением фаз эмульсии? Какие факторы его вызывают?
4. Какие типы эмульгаторов известны?
5. От каких факторов зависит тип образующейся эмульсии?
6. Назовите методы разрушения эмульсий.

ПЕНЫ

Цель работы. Получение пен дисперсионными методами в присутствии различных пенообразователей. Изучение влияния различных факторов на устойчивость пены.

Краткие теоретические положения. Пены –грубодисперсные (от нескольких мм до нескольких см) высококонцентрированные (концентрация дисперсной фазы более 74% (об.)) гетерогенные системы, в которых дисперсная фаза состоит из пузырьков газа, а дисперсионная среда (жидкая или твердая) между ними образует тонкие пленки.

Благодаря избытку газовой фазы и взаимному сдавливанию, пузырьки газа имеют не сферическую форму, а представляют собой полиэдрические ячейки. Если пена монодисперсна (все пузырьки газа имеют одинаковые размеры), то каждый пузырек газа имеет форму правильного двенадцатигранника, любая сторона которого представляет собой правильный пятиугольник (рис. 1). Частицы (пузырьки газа) разделены тонкими прослойками дисперсионной среды, устойчивость которых обусловлена двойным рядом ориентированных слоев ПАВ, между которыми находится дисперсионная среда (рис. 2).



Рис. 1. Пеннообразная система.



Рис. 3. Поперечное сечение канала Плато:

- 1 – пленка жидкости;
- 2 – канал.

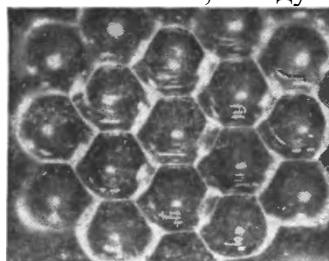
Строение пен

Рис. 2. Схема строения пен.

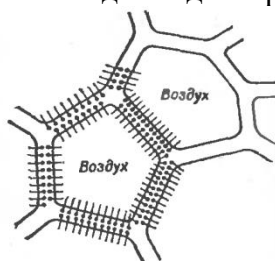
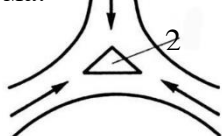
В зоне соприкосновения трех пленок, принадлежащих трем соприкасающимся пузырькам, образуется канал Плато (рис.3) – по имени известного бельгийского ученого Ж. Плато, занимавшегося исследованием устойчивости дисперсных систем.

1 правило Плато: так как натяжение пленок одинаково, силы натяжения их в одной плоскости могут уравновеситься только при одинаковых углах между пленками, равных 120° .

2 правило Плато: в каждой вершине многогранника (ячейки) сходятся 4 канала, образуя угол, равный $109^\circ 28'$. Место пересечения каналов называется узлом.

Каналы пронизывают всю структуру пены, представляя собой цельную систему. Получается пространственная конструкция, в разрезе похожая на пчелиные соты. Такая пена характеризуется минимальной поверхностной энергией, а, следовательно, наибольшей устойчивостью.

Если пена полидисперсна (пузырьки газа имеют разные размеры), форма правильного двенадцатигранника нарушается и это приводит к снижению устойчивости.

Если концентрация дисперсной фазы меньше 74%, то пузырьки газа имеют сферическую форму, толщина жидких прослоек соизмерима с размерами газовых пузырьков. Такие системы являются газовыми эмульсиями (газированная вода, шампанское и т. д.). Газовые эмульсии, в отличие от пен, являются бесструктурными системами.

Несмотря на то, что пузырьки газа могут иметь макроразмеры, пена является микрогетерогенной системой. Это объясняется тем, что дисперсионная среда (жидкость) хотя и является непрерывной, представляет собой тонкие пленки, имеющие микроразмеры (пленки часто обнаруживают интерференцию – радужную окраску, что показывает, что толщина пленки соизмерима с длиной световой волны). Поэтому П. А. Ребиндер определил пену как пластинчато-диспергированную жидкость в газе.

Установлено, что образование устойчивой пены в чистой жидкости невозможно. Пену можно получить только в присутствии специального вещества – стабилизатора (пенообразователя).

Важную роль играет концентрация пенообразователя. Для пенообразователей – коллоидных ПАВ максимальная пенообразующая способность достигается в определенном интервале концентраций, при дальнейшем росте концентраций она остается постоянной или даже снижается. В случае высокомолекулярных пенообразователей с увеличением концентрации возрастает и пенообразующая способность.

Кроме того, для пенообразователей – белков важно значение pH среды. Они проявляют максимальную пенообразующую способность в изоэлектрической точке.

Методы получения пен:

I. Дисперсионные методы – основаны на дроблении газа на пузырьки при подаче его в раствор пенообразователя, например, при продувании газа через трубку, опущенную в жидкость. В промышленности обычно используют следующие методы диспергирования:

1. Прохождение струй газа через жидкость в аэрационных и барботажных установках, в аппаратах с «пенным слоем», в пеногенераторах с сеткой, орошаемой раствором пенообразователя. (Барботирование (франц. *barbotage*) – перемешивание – пропускание через слой жидкости пузырьков газа или пара, который диспергируют в барботерах – трубах с мелкими отверстиями, тарелках с отверстиями, колпачками и т. п.).

2. Действием движущихся устройств на жидкость или движущейся жидкости на преграду (в технических аппаратах с быстроходными мешалками; при взбивании, встряхивании, переливании растворов).

3. Эжектирование (франц. *éjection* – выбрасывание) воздуха движущейся струей раствора в пеногенераторах.

В настоящее время в технике пены готовят, в основном, дисперсионными методами.

II. Конденсационные методы. Газовая фаза вначале присутствует в виде отдельных

молекул, из которых затем образуются пузырьки. Конденсационный способ пенообразования можно осуществить следующими методами:

1. Изменение параметров физического состояния системы: понижая давление пара над раствором или повышая температуру раствора.

В этом случае газ, растворенный в жидкости, сразу начнет выделяться из нее и, если жидкость содержит пенообразователь, образуется пена. Стойкость пены зависит от свойств и концентрации пенообразователя.

Например, лимонад почти не содержит веществ, которые могут играть роль пенообразователей, поэтому, когда мы наливаем его из бутылки в стакан, возникающая на поверхности жидкости пена почти мгновенно разрушается, тогда как пиво содержит много пенообразователей. Аналогично роль пенообразователей можно наблюдать при кипячении жидкостей (например, воды и молока).

2. Проведение химической реакции, сопровождающейся выделением газа. Например, взаимодействие соды с кислотой, пероксида водорода с перманганатом калия, разложение карбоната аммония. Химическая реакция используется при приготовлении пресного теста, когда в качестве «разрыхлителя» добавляют питьевую соду NaHCO_3 или карбонат аммония $(\text{NH}_4)_2\text{CO}_3$:

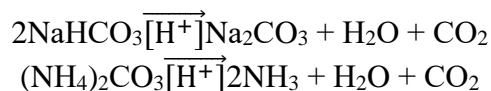

Эти реакции протекают в кислой среде, поэтому в муку добавляют лимонную кислоту или смешивают с ней разрыхлитель, готовя так называемый пекарский порошок.

3. Использование микробиологических процессов, которые сопровождаются выделением газов (чаще всего CO_2). Таким путем получают дрожжевое тесто. Под действием дрожжей идет спиртовое брожение:



Выделяющийся углекислый газ обуславливает разрыхление теста, оно увеличивается в объеме в несколько раз. При производстве пива углекислый газ также образуется в результате микробиологического процесса.

4. Использование электрохимических процессов. При электролизе воды на катоде выделяется водород, а на аноде – кислород. За счет пузырьков газа в присутствии ПАВ, вводимого в раствор, образуется пена. Этот метод применяется при электрофлотации.

Конденсационные методы широко применяются в пищевой промышленности, при производстве пенопластмасс, в бытовых огнетушителях, в технологии производства пенобетона.

Пены характеризуются кратностью, дисперсностью и устойчивостью.

Кратность пены β определяют как отношение объема пены к объему исходного раствора пенообразователя:

$$\beta = \frac{V_{\text{пены}}}{V_{\text{ПАВ}}}$$

Кратность пены показывает, сколько объемов пены можно получить из одного объема жидкости. Если кратность пены ($\beta \leq 10$), то пены называют жидкими; если кратность пены ($\beta = 10-1000$), то пены называют сухими.

Дисперсность. Для определения дисперсности пены используют следующие понятия:

- средний радиус пузырька;
- максимальное расстояние между противоположными стенками пузырька (условный диаметр);
- удельная поверхность раздела газ-жидкость.

Устойчивость пен. Пены являются термодинамически неустойчивыми системами. Их образование сопровождается увеличением свободной энергии. Избыточная энергия вызывает самопроизвольные процессы, которые ведут к уменьшению дисперсности и ее разрушению. Минимальное значение свободной энергии достигается при полном разделе-

нии пены на две сплошные фазы: жидкость и газ.

Факторы, влияющие на устойчивость пены.

1. Факторы, связанные с наличием пенообразователя. В качестве пенообразователей обычно используются: коллоидные ПАВ (чаще анионные) и ВМС (особенно полиэлектролиты).

2. Факторы, связанные со свойствами дисперсионной среды.

– вязкость, чем больше вязкость, тем устойчивее пена;

– pH среды (определяется типом пенообразователя);

– наличие в жидкости низкомолекулярных электролитов. В жесткой воде (т. е. в присутствии большого количества солей) кратность и устойчивость пен невысока, а в морской воде она совсем низкая.

3. Факторы, связанные с внешними воздействиями:

– испарение жидкости из пены;

– повышение температуры – усиливает десорбцию молекул пенообразователя, ускоряет испарение жидкости из пленки, понижает вязкость жидкости в пленке. Однако для некоторых пен, стабилизированных ВМС (тесто, белковая пена), термическая обработка приводит к переходу жидкой дисперсионной среды в твердообразную, образуется твердая устойчивая пена;

– механическое воздействие – перемешивание, ветер и т. д. При этом происходит механическое разрушение структуры пены и усиливается испарение жидкости из пленки.

Устойчивость пен определяют:

1. По времени существования пены, т.е. времени, которое прошло с момента образования пены до момента ее полного разрушения. Иногда определяют время разрушения половины объема пены $t_{1/2}$;

2. При пропускании с заданной скоростью через вспениваемую жидкость пузырьков воздуха и установлении при этом равновесного столба пены. Постоянная высота столба пены устанавливается в тот момент, когда скорость разрушения пены равна скорости образования пены и поэтому служит мерой устойчивости пены;

3. По времени жизни отдельного газового пузырька на поверхности жидкости, граничащей с воздухом. Для этого пузырек воздуха выдавливают в жидкость с помощью капилляра с загнутым концом. Пузырек всплывает и, достигнув поверхности, задерживается там на некоторое время, прежде, чем лопнет. Это время жизни пузырька обычно пропорционально времени существования столба пены в целом.

В ряде случаев пенообразование является нежелательным процессом. Для предупреждения пенообразования используют химические способы, т. е. применяют вещества, препятствующие образованию пены. Кроме того, удаляют из технологических растворов, содержащих ПАВ, стабилизаторы пен. При этом устойчивость пены резко снижается и она самопроизвольно разрушается.

Разрушение пен можно вызвать введением пеногасителей. Методы разрушения пен делятся на химические и нехимические.

1. Химические методы разрушения пен основаны на введении пеногасителей.

Все пеногасители можно разделить на две группы. К первой группе относятся вещества, вступающие в реакцию с пенообразователем и меняющие его природу. Например, если к пене, стабилизированной олеатом натрия, добавить HCl, то произойдет реакция

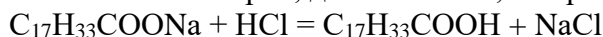

и пенообразователь из сильного электролита ($C_{17}H_{33}COONa$) превратится в слабый ($C_{17}H_{33}COOH$), что значительно уменьшит электростатический фактор устойчивости пены и приведет к разрушению пены.

Ко второй группе относятся вещества, обладающие высокой поверхностной активностью, но не способные образовывать прочные адсорбционные пленки. К ним относятся средние гомологи спиртов, например, октиловый спирт, кетоны, полиамиды жирных кислот, пропиленгликоли, сложные эфиры и т. д. Они вытесняют пенообразователи из по-

верхностного слоя, делают его менее прочным и способствуют разрыву стенок пузырьков пены (например, при добавлении ацетона к пене, стабилизированной желатином).

2. Нехимические способы разрушения пен делятся на физические и механические:

а) физические способы пеногашения: термические, электрические, ультразвук;

б) механические способы пеногашения: использование диспергаторов, сетки и крыльчатки, струи пара или воздуха, вакуумные устройства и т. д.

Применение пен.

1. Обогащение руд и минералов (пенная флотация).

2. В текстильной промышленности (процесс стирки тканей).

3. В пищевой промышленности (кремы, муссы, торты, конфеты, взбитые сливки, коктейли, мороженое и др.). При производстве сухого картофельного пюре, кофе, овощных и фруктовых пюре, соков, порошков для приготовления шипучих напитков, кормовых дрожжей и т. д. используется пеносушка – сушка с предварительным вспениванием.

4. Противопожарные пены.

5. Твердые пены (пеностекло, пенобетон, пенопласт). Они характеризуются малой объемной массой, высокими звуко- и теплоизолирующими свойствами. Используются для теплоизоляции холодильников, жилых домов.

6. Лекарственные препараты.

Приборы и реактивы. Мерные цилиндры с притертой пробкой на 50-100 мл; мерные колбы на 50 мл – 5 шт.; пипетка на 25 мл; пипетка на 10 мл; пипетка на 5 мл; пипетка на 1 мл; секундомер; 1% раствор желатина; 0.02 моль/л раствор стеарата натрия; 0.01 моль/л KCl; концентрированный раствор HCl; ацетон.

Порядок выполнения работы

Опыт 1. Зависимость устойчивости пены от концентрации пенообразователя – коллоидного ПАВ.

В качестве пенообразователя (коллоидного ПАВ) используется 0.02 моль/мл раствор стеарата натрия ($C_{17}H_{35}COONa$). Из исходного раствора стеарата натрия в мерных колбах на 50 мл путем последовательного разбавления вдвое готовят 5 растворов.

В цилиндр емкостью 50-100 мл с помощью пипетки вносят 10 мл приготовленного раствора (оставшийся раствор сохраняют для опыта 2), закрывают пробкой. Встряхивают содержимое цилиндра в течение 20 с. После прекращения встряхивания включают секундомер, одновременно отмечая объем содержимого цилиндра V_i и объем оставшейся жидкости под слоем пены $V_{ост}$. Максимальный объем пены V_{II} вычисляется по уравнению:

$$V_{II} = V - V_{ост}. \quad (12.1)$$

Отмечают время, за которое максимальный объем пены уменьшится вдвое $t_{1/2}$. Затем опыт повторяют с каждым из приготовленных растворов. Результаты записывают в таблицу 12.1.

Рассчитывают кратность пены β по уравнению:

$$\beta = \frac{V_{II}}{V_{ж}}, \quad (12.2)$$

где V_{II} – максимальный объем пены; $V_{ж} = V_0 - V_{ост}$, V_0 – исходный объем жидкости ($V_0 = 10$ мл).

Значения вносят в таблицу 12.1. По результатам опыта строят графики:

1) зависимости максимального объема пены от концентрации стеарата натрия;

2) зависимости кратности пены от концентрации стеарата натрия;

3) зависимости $t_{1/2}$ от концентрации стеарата натрия.

Делают вывод о влиянии концентрации коллоидного ПАВ на устойчивость пены.

Опыт 2. Влияние электролита на устойчивость пены, стабилизированной коллоидным ПАВ.

Для проведения данного опыта используют растворы стеарата натрия, оставшиеся от предыдущего опыта.

В цилиндр емкостью 50-100 мл с помощью пипетки вносят 9 мл раствора стеарата натрия и 1 мл 0.01 моль/л раствора KCl. Далее опыт проводят как предыдущий.

Результаты записывают в таблицу 12.2. Данные таблицы 12.2 сравнивают с данными таблицы 12.1. Делают вывод о влиянии сильного электролита на устойчивость пены, стабилизированной ионогенным коллоидным ПАВ.

Зависимость устойчивости пены от концентрации
стеарата натрия

№	Концентрация стеарата натрия, моль/л	V, мл	$V_{ост.}$, мл	V_{II} , мл	$t_{1/2}$, с	β
1						
2						
3						
4						
5						

Влияние сильного электролита на пенообразующую способность стеарата натрия

№	Концентрация стеарата натрия, моль/л	Концентрация КСl, моль/л	V, мл	$V_{ост.}$, мл	V_{II} , мл	$t_{1/2}$, с	β
1							
2							
3							
4							
5							

Опыт 3. Зависимость устойчивости пены от концентрации пенообразователя-полимера.

В качестве пенообразователя используется 1%-ный раствор желатина.

В цилиндр на 50-100 мл с помощью пипетки вносят 10 мл исходного раствора желатина. Закрывают пробкой и встряхивают в течение 20 с. После прекращения встряхивания включают секундомер, одновременно отмечая объем содержимого цилиндра V_i и объем оставшейся жидкости $V_{ост.}$. Отмечают время, за которое объем пены уменьшится вдвое – $t_{1/2}$.

Аналогично проводят опыты с растворами другой концентрации пенообразователя. Результаты записывают в таблицу.

По результатам эксперимента строят графики:

- 1) зависимости максимального объема пены от концентрации желатина;
- 2) зависимости кратности пены от концентрации желатина;
- 3) зависимости $t_{1/2}$ пены от концентрации желатина.

Зависимость устойчивости пены от
концентрации желатина

№	Объем раствора желатина	Объем ди- стиллиро- ванной воды	Концен- трация желатина, %	V, мл	$V_{ост.}$, мл	V_{II} , мл	$t_{1/2}$, с	β
1								
2								
3								
4								
5								

Делают вывод о влиянии концентрации полимера на устойчивость пены.

Опыт 4. Проведение гашения пен с использованием пеногасителей.

В два чистых пронумерованных цилиндра объемом 50-100 мл вносят 10 мл 0.02 моль/л раствора стеарата натрия, одновременно встряхивают оба цилиндра в течение 20 с. Определяют максимальный объем пены V_{II} . Затем в один цилиндр добавляют 3 капли

концентрированной HCl, а во второй – 3 капли ацетона. Отмечают время, прошедшее от момента добавления пеногасителя до полного разрушения пены.

Аналогично проводят гашение пены, стабилизированной 1%-ным раствором желатина. Данные заносят в таблицу.

Делают вывод об эффективности пеногасителей. Объясняют механизм разрушения пены концентрированной HCl и ацетоном.

По результатам наблюдений делают вывод о влиянии различных факторов (указывают их) на устойчивость пены.

**Исследование влияния природы пеногасителя
на устойчивость пены**

№	Пенообразователь	V, мл	V _{ост.} , мл	V _{п.} , мл	Пеногаситель	t, с
1	10 мл 0.02 моль/л раствора стеарата натрия					
2	10 мл 0.02 моль/л раствора стеарата натрия					
3	10 мл 1 % раствора желатина					
4	10 мл 1 % раствора желатина					

Форма отчета. Отчет должен содержать название работы и описание цели ее выполнения, краткий конспект теоретической части, краткое описание методики проведения опытов, заполненные таблицы, графики и выводы.

Контрольные вопросы

1. Какие системы называются пенами? Какую структуру имеют пены?
2. Назовите методы получения пен.
3. Какими свойствами обладают пены?
4. Являются ли пены термодинамически устойчивыми системами?
5. Как повысить устойчивость пен? Какие вещества используют в качестве пенообразователей?
6. Назовите методы разрушения пен.
7. Где применяются пены?

**6 ДИДАКТИЧЕСКИЕ МАТЕРИАЛЫ ДЛЯ КОНТРОЛЯ (САМОКОНТРОЛЯ)
УСВОЕННОГО МАТЕРИАЛА**

6.1 Оценочные средства, показатели и критерии оценивания компетенций

Индекс компетенции	Оценочное средство	Показатели оценивания	Критерии оценивания сформированности компетенций
ОПК-1 ОПК-2	Отчет по лабораторной работе	Низкий – неудовлетворительно	ставится, если допущены существенные ошибки (в ходе эксперимента, в объяснении, в оформлении работы, по технике безопасности, в работе с веществами и приборами), которые не исправляются даже по указанию преподавателя.
		Пороговый – удовлетворительно	ставится, если допущены одна-две существенные ошибки (в ходе эксперимента, в объяснении, в оформлении

			работы, по технике безопасности, в работе с веществами и приборами), которые исправляются с помощью преподавателя.
		Базовый – хорошо	а) работа выполнена правильно, без существенных ошибок, сделаны выводы; б) допустимы: неполнота проведения или оформления эксперимента, одна-две несущественные ошибки в проведении или оформлении эксперимента, в правилах работы с веществами и приборами
		Высокий – отлично	а) работа выполнена полно, правильно, без существенных ошибок, сделаны выводы; б) эксперимент осуществлен по плану с учетом техники безопасности и правил работы с веществами и приборами; в) имеются организационные навыки (поддерживается чистота рабочего места и порядок на столе, экономно используются реактивы).
	Коллоквиум	Низкий – неудовлетворительно	- незнание программного материала; - при ответе возникают ошибки; - затруднения при выполнении практических работ.
		Пороговый – удовлетворительно	- усвоение основного материала; - при ответе допускаются неточности; - при ответе недостаточно правильные формулировки; - нарушение последовательности в изложении программного материала; - затруднения в выполнении практических заданий.
		Базовый – хорошо	- знание программного материала; - грамотное изложение, без существенных неточностей в ответе на вопрос; - правильное применение теоретических знаний; - владение необходимыми навыками при выполнении и практических задач.
		Высокий – отлично	- глубокое и прочное усвоение программного материала; - полные, последовательные, грамотные и логически излагаемые ответы при видоизменении задания; - свободно справляющиеся с поставленными задачами, знания материала; - правильно обоснованные принятые решения; - владение разносторонними навыками и приемами выполнения практических работ.

Контрольная работа	Низкий – неудовлетворительно	допустил число ошибок и недочетов превосходящее норму, при которой может быть выставлена оценка «3»
	Пороговый – удовлетворительно	если студент правильно выполнил не менее половины работы или допустил: не более двух грубых ошибок; или не более одной грубой и одной негрубой ошибки и одного недочета; или не более двух-трех негрубых ошибок; или одной негрубой ошибки и трех недочетов; или при отсутствии ошибок, но при наличии четырех-пяти недочетов.
	Базовый – хорошо	студент выполнил работу полностью, но допустил в ней: не более одной негрубой ошибки и одного недочета или не более двух недочетов
	Высокий – отлично	работа выполнена без ошибок, указаны все расчетные формулы, единицы измерения, без ошибок выполнены математические расчеты
Тест	Низкий – неудовлетворительно	Количество правильных ответов на вопросы теста менее 60 %
	Пороговый – удовлетворительно	Количество правильных ответов на вопросы теста от 61-75 %
	Базовый – хорошо	Количество правильных ответов на вопросы теста от 76-84 %
	Высокий – отлично	Количество правильных ответов на вопросы теста от 85-100 %
Реферат	Низкий – неудовлетворительно	тема реферата не раскрыта, обнаруживается существенное непонимание проблемы.
	Пороговый – удовлетворительно	имеются существенные отступления от требований к реферированию. В частности: тема освещена лишь частично; допущены фактические ошибки в содержании реферата или при ответе на дополнительные вопросы; во время защиты отсутствует вывод.
	Базовый – хорошо	основные требования к реферату и его защите выполнены, но при этом допущены недочёты. В частности, имеются неточности в изложении материала; отсутствует логическая последовательность в суждениях; не выдержан объём реферата; имеются упущения в оформлении; на дополнительные вопросы при защите даны неполные ответы.

		Высокий – отлично	выполнены все требования к написанию и защите реферата: обозначена проблема и обоснована её актуальность, сделан краткий анализ различных точек зрения на рассматриваемую проблему и логично изложена собственная позиция, сформулированы выводы, тема раскрыта полностью, выдержан объём, соблюдены требования к внешнему оформлению, даны правильные ответы на дополнительные вопросы.
Учебные задачи		Низкий – неудовлетворительно	допустил число ошибок и недочетов превосходящее норму, при которой может быть выставлена оценка «3»
		Пороговый – удовлетворительно	студент правильно выполнил не менее половины работы или допустил: не более двух грубых ошибок; или не более одной грубой и одной негрубой ошибки и одного недочета; или не более двух-трех негрубых ошибок; или одной негрубой ошибки и трех недочетов; или при отсутствии ошибок, но при наличии четырех-пяти недочетов.
		Базовый – хорошо	студент выполнил работу полностью, но допустил в ней: не более одной негрубой ошибки и одного недочета или не более двух недочетов
		Высокий – отлично	работа выполнена без ошибок, указаны все расчетные формулы, единицы измерения, без ошибок выполнены математические расчеты

6.2 Промежуточная аттестация студентов по дисциплине

Промежуточная аттестация является проверкой всех знаний, навыков и умений студентов, приобретённых в процессе изучения дисциплины. Формой промежуточной аттестации по дисциплине является экзамен.

Для оценивания результатов освоения дисциплины применяется следующие критерии оценивания.

Критерии оценивания устного ответа на экзамене

Оценка «5» (отлично) ставится, если студент:

1. полно раскрыто содержание материала билета;
2. материал изложен грамотно, в определенной логической последовательности, точно используется терминология;
3. показано умение иллюстрировать теоретические положения конкретными примерами, применять их в новой ситуации;
4. продемонстрировано усвоение ранее изученных сопутствующих вопросов, сформированность и устойчивость компетенций, умений и навыков;
5. ответ прозвучал самостоятельно, без наводящих вопросов;
6. допущены одна – две неточности при освещении второстепенных вопросов, которые исправляются по замечанию.

7. правильно решена расчетная задача.

Оценка «4» (хорошо) ставится, если:

ответ студента удовлетворяет в основном требованиям на оценку «5», но при этом имеет один из недостатков:

1. в изложении допущены небольшие пробелы, не исказившие содержание ответа;
2. допущены один – два недочета при освещении основного содержания ответа, исправленные по замечанию экзаменатора;
3. допущены ошибка или более двух недочетов при освещении второстепенных вопросов, которые легко исправляются по замечанию экзаменатора.
4. в расчетной задаче допущена ошибка.

Оценка «3» (удовлетворительно) ставится, если:

1. неполно или непоследовательно раскрыто содержание материала, но показано общее понимание вопроса и продемонстрированы умения, достаточные для дальнейшего усвоения материала;
2. имелись затруднения или допущены ошибки в определении понятий, использовании терминологии, исправленные после нескольких наводящих вопросов;
3. при неполном знании теоретического материала выявлена недостаточная сформированность компетенций, умений и навыков, студент не может применить теорию в новой ситуации.
4. решение расчетной задачи вызывает затруднения.

Оценка «2» (неудовлетворительно) ставится, если:

1. не раскрыто основное содержание учебного материала;
2. обнаружено незнание или непонимание большей или наиболее важной части учебного материала;
3. допущены ошибки в определении понятий, при использовании терминологии, которые не исправлены после нескольких наводящих вопросов.
4. не сформированы компетенции, умения и навыки.
5. расчетная задача не решена.

6.3 Типовые контрольные задания или иные материалы, необходимые для оценки результатов освоения дисциплины

КОМПЛЕКТ ЗАДАНИЙ ДЛЯ КОНТРОЛЬНОЙ РАБОТЫ

Контрольная работа № 1

Вариант № 1

1. При достаточно медленном введении вещества В в разбавленный раствор вещества А возможно образование гидрозоля вещества С. Напишите формулу мицелл и укажите знак электрического заряда коллоидных частиц этого золя.

А В С

$MgCl_2$ $NaOH$ $Mg(OH)_2$

$CaCl_2$ H_2SO_4 $CaSO_4$

$FeCl_3$ $K_4[Fe(CN)_6]$ $Fe_4[Fe(CN)_6]_3$

2. Частицы бентонита дисперсностью $D = 0.8 \text{ мкм}^{-1}$ оседают в водной среде под действием силы тяжести. Определите время оседания на расстояние $h = 0.1 \text{ м}$, если плотность бентонита 2.1 г/см^3 , плотность среды 1.1 г/см^3 , вязкость среды $2 \cdot 10^{-3} \text{ Па}\cdot\text{с}$. Во сколько раз быстрее осядут частицы на то же расстояние в центробежном поле, если начальное расстояние от оси вращения 0.15 м , а скорость вращения центрифуги 600 об./с .

3. Водный раствор $NaCl$ под давлением $4.9 \cdot 10^4 \text{ Па}$ проходит через кварцевую мембрану. Вычислите потенциал течения на границе мембрана–раствор, если ζ -потенциал равен 0.04 В , удельная электропроводность среды $1 \cdot 10^{-2} \text{ См}\cdot\text{м}^{-1}$, вязкость $1 \cdot 10^{-3} \text{ Па}\cdot\text{с}$, относительная диэлектрическая проницаемость 80.1 .

4. Рассчитайте работу адгезии вода-графит, зная, что краевой угол равен 90° , а поверхностное натяжение воды составляет 71.96 мДж/м^2 .

5. По экспериментальным данным время половинной коагуляции гидрозоль составляет 340 с при исходной частичной концентрации частиц $2.52 \cdot 10^{14} \text{ част./м}^3$, вязкости дисперсионной среды $1 \cdot 10^{-3} \text{ Па}\cdot\text{с}$ и температуре 293 К . Сделайте вывод, быстрой или медленной является коагуляция. Как изменится скорость коагуляции, если вязкость среды увеличить в 3 раза?

Контрольная работа №2 Вариант 1

1. При достаточно медленном введении вещества В в разбавленный раствор вещества А возможно образование гидрозоля вещества С. Напишите формулу мицелл и укажите знак электрического заряда коллоидных частиц этого золя.

А В С

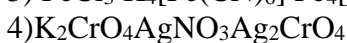
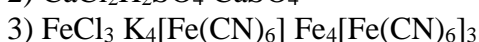

2. Золь сульфата бария получен смешиванием равных объемов растворов нитрата бария и серной кислоты. Одинаковы ли были исходные концентрации электролитов, если в электрическом поле гранулы перемещались к аноду? Написать формулу мицеллы золя.

3. Золь иодида серебра получен при постепенном добавлении к $20 \text{ см}^3 0.01 \text{ н}$ раствора KI $15 \text{ см}^3 0.2 \%$ раствора нитрата серебра. Написать формулу мицеллы образовавшегося золя и определить направление частиц его в электрическом поле. Плотность раствора принять равной 1.

4. Какие объемы 0.029% (масс.) раствора NaCl и 0.001 н . AgNO_3 надо смешать, чтобы получить незаряженные частицы золя AgCl ? Плотность раствора NaCl принять равной единице.

ПРИМЕРЫ ТЕСТОВЫХ ЗАДАНИЙ

Тест по теме «ПОВЕРХНОСТНЫЕ ЯВЛЕНИЯ И АДСОРБЦИЯ»

1. Причиной несимметричного силового поля молекул в поверхностном слое является...

- 1) тепловое движение молекул;
- 2) электростатическое отталкивание;
- 3) нескомпенсированность межмолекулярного взаимодействия со стороны разных фаз.
- 4) кривизна поверхности раздела фаз

2. По какому признаку классифицируют дисперсные системы на ультрадисперсные, микрогетерогенные и грубодисперсные :

- 1) по степени дисперсности;
- 2) по агрегатному состоянию дисперсной фазы и дисперсионной среды;
- 3) по взаимодействию дисперсной фазы и дисперсионной среды;
- 4) по взаимодействию частиц дисперсной фазы

3. По какому признаку классифицируют дисперсные системы на лиофильные и лиофобные :

- 1) по степени дисперсности;
- 2) по агрегатному состоянию дисперсной фазы и дисперсионной среды;
- 3) по взаимодействию дисперсной фазы и дисперсионной среды;
- 4) по взаимодействию частиц дисперсной фазы

4. По какому признаку классифицируют дисперсные системы на свободно- и связнодисперсные:

- 1) по степени дисперсности;
- 2) по агрегатному состоянию дисперсной фазы дисперсионной среды;
- 3) по взаимодействию дисперсной фазы и дисперсионной среды;
- 4) по взаимодействию частиц дисперсной фазы
5. Какой размер имеют частицы в ультрамикрорегетерогенных (коллоидных) системах?
 - 1) $10^{-7} - 10^{-5}$ м;
 - 2) $10^{-5} - 10^{-3}$ м;
 - 3) $10^{-9} - 10^{-7}$ м;
 - 4) 10^{-9}
6. Какой размер имеют частицы в микрорегетерогенных системах?
 - 1) 10^{-7} – 10^{-5} м;
 - 2) $10^{-5} - 10^{-3}$ м;
 - 3) $10^{-9} - 10^{-7}$ м;
 - 4) 10^{-9}
7. Какое из приведенных выражений характеризует поверхностное натяжение?
 - 1) $(\partial F / \partial n_i) T, S, n_j \neq i$;
 - 2) $(\partial F / \partial T) S, n_i$;
 - 3) $(\partial U / \partial s) S, V, n_i$
8. В атмосфере водяного пара находится кварцевая кювета с плоскими стенками и тонкий кварцевый капилляр. При повышении давления пара конденсация начинается
 - 1) одновременно на стенках кюветы и капилляра;
 - 2) вначале в кювете (при меньшем значении p_s);
 - 3) вначале в капилляре
9. Два стеклянных капилляра радиуса r_1 и r_2 ($r_1 < r_2$) частично погружены в воду. Высота капиллярного поднятия равна соответственно h_1 и h_2 .
Какое соотношение справедливо :
 - 1) $h_1 < h_2$;
 - 2) $h_1 > h_2$;
 - 3) $h_1 = h_2$
10. Адсорбция – это
 - (А) самопроизвольное распределение компонентов системы между поверхностным слоем и объемной фазой;
 - (Б) взаимодействие между приведенными в контакт поверхностями конденсированных тел разной природы;
 - (В) самопроизвольный процесс выравнивания химических потенциалов компонентов в объеме фаз и в поверхностном слое;
 - (Г) самопроизвольное концентрирование газообразного или растворенного компонента гетерогенной системы в поверхностном слое;
 - (Д) изменение концентрации компонента в поверхностном слое по сравнению с объемной фазой, отнесенное к единице площади поверхности.
 Какая комбинация этих определений содержит только правильные утверждения?
 - 1) АБВ; 2) АВГД ; 3) БВГ ; 4) ГДБ
11. При растворении в воде различных по природе веществ могут наблюдаться следующие закономерности:
 - (А) $d\sigma/dc = 0, \Gamma = 0$; (Б) $d\sigma/dc < 0, \Gamma > 0$; (В) $d\sigma/dc > 0, \Gamma < 0$,
 а вещества называются поверхностно-активными, поверхностно-инактивными и поверхностно-неактивными.
Укажите правильную комбинацию условий, отвечающую приведенной последовательности названных веществ:
 - 1) АБВ; 2) АВБ ; 3) БАА

12. Восколько раз поверхностная активность $(G_{n-1})_n$ -масляной кислоты при $T=3030$ К больше, чем n -пропановой (G_n) , если инкремент работы адсорбции при этой температуре $\Delta W = 2,68$ кДж/моль ($R = 8,31$ Дж/моль·К)?

1) 2,0 ; 2) 2,9 ; 3) 3,2

13. Молекулярная площадь ПАВ на поверхности пористого адсорбента $S_m = 0,5$ нм², емкость монослоя равна $3 \cdot 10^{-4}$ моль/кг. Чему равна удельная поверхность адсорбента (в м² / кг)?

1) 9 ; 2) 180 ; 3) 90; 4) 15

ВОПРОСЫ К КОЛЛОКВИУМУ

I. Классификация дисперсных систем, строение мицелл

1. Основные понятия и характеристики дисперсных систем: дисперсная фаза, дисперсионная среда, степень дисперсности, удельная поверхность, гетерогенность и дисперсность.

2. Классификация дисперсных систем.

3. Строение мицелл. Мицеллярные формулы.

4. Условия получения коллоидных систем. Основы термодинамики дисперсных систем.

5. Термодинамика диспергирования.

6. Энергетика конденсационного образования дисперсных систем.

7. Дисперсионные методы получения дисперсных систем.

8. Конденсационные методы.

9. Методы получения растворов высокомолекулярных веществ.

10. Методы очистки.

УЧЕБНЫЕ ЗАДАЧИ

Тема: Поверхностная активность и поверхностное натяжение

1. Вычислите суммарную площадь поверхности 1 г золота, раздробленного на правильные кубики с длиной ребра $5 \cdot 10^{-7}$ см. Плотность золота $19,3$ г/см³.

2. Допуская, что в коллоидном растворе серебра каждая частица представляет собой куб с длиной ребра $4 \cdot 10^{-6}$ см и плотностью $10,5$ г/см³, рассчитать: а) сколько коллоидных частиц может получиться из 0.1 г серебра; б) чему равна общая площадь поверхности всех серебряных частиц.

3. Раствор коллоидной камфоры содержит в 1 см³ 200 млн. шариков камфоры диаметром около 10^{-4} см. Подсчитайте общую площадь поверхности частиц камфоры в 200 см³ такого раствора.

4. Определите удельную поверхность следующих частиц: а) кубических с длиной ребра 1 мкм; б) сферических с диаметром 1 мкм; в) цилиндрических с высотой и диаметром основания по 1 мкм.

5. Определите дисперсность фазы, состоящей из сферических частиц и характеризующихся следующими данными:

Радиус частиц, мкм	1	2	3	4
Относительная масса частиц данного радиуса, %	10	25	35	30

6. Определите удельную поверхность частиц оксида алюминия в суспензии, содержащей цилиндрические частицы двух типов: с радиусом основания $1,5 \cdot 10^{-8}$ м и длиной $6 \cdot 10^{-8}$ м (массовая доля 20 %), с радиусом основания $5 \cdot 10^{-8}$ м и длиной $9 \cdot 10^{-8}$ м (массовая доля 15 %), а также сферические частицы радиуса $1 \cdot 10^{-8}$ м.

7. Аэрозоль ртути сконденсировался в виде большой сферической капли объемом $3,5$ см³. Определите, насколько уменьшилась поверхностная энергия ртути, если дисперсность аэрозоля составляла 10 мкм⁻¹. Поверхностное натяжение ртути равно $0,475$ Дж/м².

8. Определите энергию Гиббса поверхности 5 г тумана воды, если поверхностное натяжение капель жидкости составляет $71,96$ мДж/м², а дисперсность частиц – 60 мкм⁻¹.

Плотность воды равна 0.997 г/см^3 .

9. 5 см^3 воды превратили в аэрозоль с дисперсностью 40 мкм^{-1} . Поверхностное натяжение воды составляет 72.0 мДж/м^2 . Определите изменение поверхностной энергии воды в результате диспергирования.

10. Определите поверхностное натяжение бензола при 293, 313 и 343 К. Примите, что полная поверхностная энергия не зависит от температуры и для бензола равна 61.9 мДж/м^2 . Температурный коэффициент поверхностного натяжения бензола $d\sigma/dT = -0.13 \text{ мДж/(м}^2 \cdot \text{К)}$.

Тема: Получение лиофобных дисперсных систем.

Мицеллярные формулы

1. При достаточно медленном введении вещества В в разбавленный раствор вещества А возможно образование гидрозольа вещества С. Напишите формулу мицелл и укажите знак электрического заряда коллоидных частиц этого зольа.

А В С

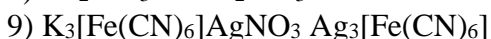
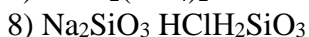
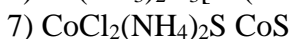
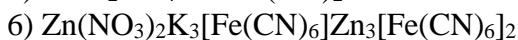
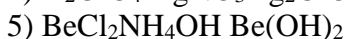
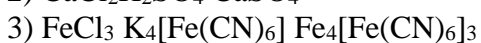
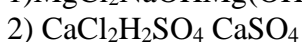

2. Золь сульфата бария получен смешиванием равных объемов растворов нитрата бария и серной кислоты. Одинаковы ли были исходные концентрации электролитов, если в электрическом поле гранулы перемещались к аноду? Написать формулу мицеллы зольа.

3. При длительном стоянии сероводородной воды в результате окисления H_2S кислородом воздуха образуется сера в коллоидном состоянии. Написать формулу мицеллы зольа серы и определить знак заряда ее частиц.

4. Золь гексацианоферрата меди(II) был получен при действии на соль меди(II) избытком раствора $\text{K}_4[\text{Fe(CN)}_6]$. Составить формулу мицеллы зольа.

5. Золь диоксида олова образовался в результате действия большого количества соляной кислоты на станнат калия. Написать формулу мицеллы зольа.

6. Золь иодида серебра получен при постепенном добавлении к 20 см^3 0.01 н раствора KI 15 см^3 0.2% раствора нитрата серебра. Написать формулу мицеллы образовавшегося зольа и определить направление частиц его в электрическом поле. Плотность раствора принять равной 1.

7. Какой объем 0.005 н AgNO_3 надо прибавить к 20 см^3 0.015 н KI , чтобы получить положительный золь иодида серебра. Написать формулу мицеллы.

8. Золь бромида серебра получен смешиванием 25 см^3 $0,008 \text{ н}$ KBr и 18 см^3 $0,0096 \text{ н}$ AgNO_3 . Определить знак заряда частиц и составить формулу мицеллы зольа.

9. Какие объемы 0.029% (масс. доли) раствора хлорида натрия и 0.001 н AgNO_3 надо смешать, чтобы получить незаряженные частицы зольа AgCl ? Плотность раствора NaCl принять равной 1.

10. Золь AgI получен при добавлении 8 мл водного раствора KI концентрацией 0.05 моль/л к 10 мл водного раствора AgNO_3 концентрацией 0.02 моль/л . Напишите формулу мицеллы образовавшегося зольа. Как заражена частица зольа? Каким методом можно определить этот заряд?

Тема: Оптические свойства дисперсных систем

1. Сравните интенсивности светорассеяния высокодисперсного полистирола, освещенного монохроматическим светом с длиной волны $\lambda_1 = 680$ нм, а затем с длиной волны $\lambda_2 = 420$ нм.

2. Сравните интенсивности светорассеяния эмульсий бензина в воде (показатель преломления $n_1 = 1.38$) и тетралина в воде ($n_2 = 1.54$) при 293 К. Показатель преломления воды $n_0 = 1.33$. Размер капель и концентрации эмульсий одинаковы.

3. В каком случае и во сколько раз интенсивность светорассеяния латекса полистирола больше: при освещении светом $\lambda_1 = 530$ или с $\lambda_2 = 680$ нм.

4. Определить диаметр частиц аэрозоля, используя результат исследования методом поточной ультрамикроскопии: в объеме 2.2 мм^3 , подсчитано 87 частиц аэрозоля (дыма мартеновских печей). Концентрация аэрозоля $1 \cdot 10^{-4} \text{ кг/м}^3$, плотность дисперсной фазы 2 г/см^3 , форма частиц сферическая.

5. При исследовании золя методом поточной ультрамикроскопии в объеме золя $V \text{ м}^3$, протекшем через счетное поле микроскопа, подсчитано n частиц. Определите средний размер частиц по данным таблицы:

№	Дисперсная Система	$V, \text{ м}^3$	n	$C, \text{ кг/м}^3$	$\rho \cdot 10^3, \text{ кг/м}^3$	Средний размер
1.	Масляный туман	$1.33 \cdot 10^{-11}$	50	$25 \cdot 10^{-6}$	0.9	Радиус
2.	Гидрозоле серы	$2.0 \cdot 10^{-11}$	100	$6.5 \cdot 10^{-5}$	1.0	Радиус
3.	Водяной туман	$3.0 \cdot 10^{-11}$	60	$15 \cdot 10^{-6}$	1.0	Радиус
4.	Гидрозоле золота	$1.6 \cdot 10^{-11}$	70	$7 \cdot 10^{-6}$	19.3	Длина ребра
5.	Масляный туман	$1.5 \cdot 10^{-11}$	53	$21 \cdot 10^{-6}$	0.92	Радиус
6.	Дым мартеновской печи	$2 \cdot 10^{-11}$	80	$1 \cdot 10^{-4}$	2	Длин ребра
7.	Полистирольный латекс	$1 \cdot 10^{-17}$	1	$1 \cdot 10^{-4}$	1.05	Радиус
8.	Гидрозоле серы	$1 \cdot 10^{-10}$	100	$6 \cdot 10^{-5}$	1.195	Радиус
9.	Гидрозоле красителя	$1.6 \cdot 10^{-14}$	2	0.2	1.05	Длина ребра
10.	Гидрозоле золота	$1.2 \cdot 10^{-17}$	5	0.3	19.3	Радиус
11.	Гидрозоле сульфида мышьяка As_2S_3	$1 \cdot 10^{-11}$	1000	$5 \cdot 10^{-4}$	5.2	Радиус

6. Рассчитайте диаметр частиц золя, принимая их форму сферической, если с помощью поточной ультрамикроскопии в объеме $V = 2.0 \cdot 10^{-11} \text{ м}^3$, подсчитано 100 частиц. Концентрация золя $C = 6.5 \cdot 10^{-5} \text{ кг/м}^3$, плотность частиц дисперсной фазы $\rho = 4.1 \text{ г/см}^3$.

8. Определите радиус сферических частиц золя серебра в воде, если при ультрамикроскопическом исследовании в кювете площадью $5.4 \cdot 10^{-12} \text{ м}^2$ и глубиной $2.5 \cdot 10^{-4} \text{ м}$, подсчитано 2 частицы. Концентрация золя – 0.2 кг/м^3 , плотность частиц серебра – 10.5 г/см^3 .

Тема: Электрокинетические свойства дисперсных систем

1. Рассчитайте электрокинетический потенциал поверхности кварца по данным, полученным при исследовании электроосмотического переноса жидкости через кварцевую мембрану: сила тока $2 \cdot 10^{-3} \text{ А}$, объемная скорость раствора KCl , переносимого через мембрану, 0.02 мл/с , удельная электропроводность раствора $1.2 \cdot 10^{-2} \text{ См} \cdot \text{м}^{-1}$, вязкость $1 \cdot 10^{-3} \text{ Па} \cdot \text{с}$, относительная диэлектрическая проницаемость 80.1.

2. Рассчитайте потенциал течения, возникающий при продавливании этилового

спирта через мембрану из карбоната бария под давлением $9.81 \cdot 10^3$ Па, если ζ -потенциал равен $54 \cdot 10^{-3}$ В, удельная электропроводность среды $1.1 \cdot 10^{-2}$ См·м⁻¹, вязкость $1.2 \cdot 10^{-3}$ Па·с, относительная диэлектрическая проницаемость 25.

3. При продавливании через керамический фильтр водного раствора KCl потенциал течения равен $4 \cdot 10^{-3}$ В. Разность давлений равна $27 \cdot 10^3$ Па. Свойства жидкости: вязкость $1 \cdot 10^{-3}$ Па·с, удельная электропроводность среды $1.3 \cdot 10^{-2}$ См·м⁻¹, относительная диэлектрическая проницаемость 81. Определите с какой скоростью должны перемещаться частицы суспензии, получаемой при измельчении фильтра, если их распределить в этой же жидкости и обеспечить напряженность электрического поля $2 \cdot 10^2$ В/м. Принять, что частицы имеют сферическую форму.

4. Рассчитайте электрокинетический потенциал на границе раздела фаз кварц–водный раствор KCl по следующим данным электроосмоса: сила тока $2 \cdot 10^{-3}$ А, время переноса 0.1 мл раствора 110 с, удельная электропроводность раствора $6.2 \cdot 10^{-2}$ См·м⁻¹, вязкость $1 \cdot 10^{-3}$ Па·с, относительная диэлектрическая проницаемость 80.1.

Тема: Молекулярно-кинетические свойства дисперсных систем

1. Среднее смещение частицы гидрозоля SiO₂ за 3 с составляет 8 мкм. Определите радиус частицы, если вязкость дисперсионной среды равна $1 \cdot 10^{-3}$ Па·с при 293 К.

2. Средний сдвиг частицы за 15 с при температуре 290 К составил $7 \cdot 10^{-5}$ м. Рассчитайте коэффициент диффузии и радиус данной частицы, если вязкость среды $1 \cdot 10^{-3}$ Па·с.

3. Сравнить интенсивность броуновского движения частицы радиусом $2.4 \cdot 10^{-8}$ м при температуре 280 К и частицы радиусом $1.4 \cdot 10^{-5}$ м при 288 К, за интервал времени в 2.5 с, учитывая, что вязкость среды равна $1.1 \cdot 10^{-3}$ Па·с.

4. Результаты экспериментов Сведберга по определению среднего сдвига частиц золя платины в разных средах при 293 К следующие:

	$\eta \cdot 10^{-4}$ Па·с	t, с	Δx , мкм
Ацетон	3.2	1.60	6.2
Вода	10.0	0.65	2.1
Пропиловый спирт	22.6	0.45	1.3

На основании этих данных определите дисперсность частиц золя, а также коэффициенты диффузии частиц в указанных средах.

5. Удельная поверхность сферических частиц гидрозоля кремнезема составляет: а) $1.1 \cdot 10^4$ м²/кг; б) $1.1 \cdot 10^5$ м²/кг; $1.1 \cdot 10^6$ м²/кг. Плотность кремнезема 2.7 г/см³, вязкость дисперсионной среды $1 \cdot 10^{-3}$ Па·с, температура 293 К. Определите средний сдвиг частиц золя за время 4 сек.

6. Рассчитайте средний сдвиг сферических частиц песка в воде и скорость седиментации при следующих условиях: температура 293 К, вязкость дисперсионной среды $1 \cdot 10^{-3}$ Па·с; плотность песка $2 \cdot 10^3$ кг/м³, плотность дисперсионной среды $1 \cdot 10^3$ кг/м³. Сравните седиментационную устойчивость дисперсных систем с размерами частиц 10^{-5} м (грубодисперсная система) и 10^{-8} м (коллоидная система).

7. Рассчитайте средний сдвиг сферических частиц оксида алюминия в воде и скорость их седиментации при следующих условиях: температура 293 К; вязкость среды $1 \cdot 10^{-3}$ Па·с; плотность дисперсной фазы $3.9 \cdot 10^3$ кг/м³; плотность дисперсионной среды $1 \cdot 10^3$ кг/м³. Сравните седиментационную устойчивость дисперсных систем с размерами частиц 10^{-6} и 10^{-9} м.

8. Во сколько раз различаются значения среднего сдвига для частиц с радиусами $r_1 = 2 \cdot 10^{-6}$ м и $r_2 = 2 \cdot 10^{-8}$ м?

9. Определить радиус частиц золя иодида серебра, используя следующие данные: коэффициент диффузии – $1.2 \cdot 10^{-10}$ м²/с, вязкость среды – $1 \cdot 10^{-3}$ Па·с, температура – 298 К.

10. По данным Сведберга, коэффициент диффузии коллоидных частиц золота в воде при 298 К равен $2.7 \cdot 10^{-6}$ м²/сут. Определите дисперсность частиц гидрозоля золота. Вяз-

кость воды при 298 К равна $8.94 \cdot 10^{-3}$ Па·с.

Тема: Реологические свойства дисперсных систем. Вязкость растворов высокомолекулярных веществ

1. Рассчитайте массовую долю ω гидрозольа диоксида кремния, если известно, что его вязкость на 10 % больше вязкости дисперсионной среды. Частицы SiO_2 имеют сферическую форму, плотность их равна 2.7 г/см^3 , плотность дисперсионной среды 1 г/см^3 .

2. При измерении вязкости растворов полистирола в толуоле с помощью капиллярного вискозиметра получены следующие данные:

С, г/л	0	1.7	2.12	2.52	2.95	3.4
Время истечения раствора, сек	97.6	115.1	120.2	124.5	129.9	134.9

Рассчитайте значения относительной, удельной и приведенной вязкости растворов полимеров. Постройте график зависимости $\eta_{\text{уд}}/C = f(C)$ и определите характеристическую вязкость.

3. При измерении вязкости растворов 1,4-цис-полиизопрена в толуоле с помощью капиллярного вискозиметра получены следующие данные:

С, г/л	0	1.41	1.94	2.59	3.24	3.89
Время истечения раствора, сек	171.5	216.1	234.0	257.3	282.6	308.1

Рассчитайте значения относительной, удельной и приведенной вязкости растворов полимеров. Постройте график зависимости $\eta_{\text{уд}}/C = f(C)$ и определите характеристическую вязкость.

4. При измерении вязкости растворов поливинилового спирта в воде получены следующие данные:

С, кг/м ³	0	1.95	2.13	2.30	2.46	2.63	2.80
Время истечения раствора, сек	98.1	118.1	120	122	124	126	128

Рассчитайте молекулярную массу поливинилового спирта в воде, если константы уравнения Марка-Хаувинка при 30°C имеют следующие значения: $K = 4.25 \cdot 10^{-4}$, $\alpha = 0.64$.

5. Рассчитайте молекулярную массу натурального каучука, если характеристическая вязкость его раствора в бензоле $0.126 \text{ м}^3/\text{кг}$, константа $K = 5 \cdot 10^{-5}$, параметр $\alpha = 0.67$.

6. Рассчитайте молекулярные массы, используя следующие уравнения:

а) $[\eta] = 0.15 = 4.53 \cdot 10^{-5} M^{0.74}$ (раствор поливинилового спирта в воде);

б) $[\eta] = 0.105 = 1.7 \cdot 10^{-5} M^{0.69}$ (раствор полистирола в толуоле);

в) $[\eta] = 0.204 = 0.89 \cdot 10^{-5} M^{0.9}$ (раствор нитроцеллюлозы в ацетоне).

Тема: Разрушение и устойчивость дисперсных систем. Коагуляция

1. Чтобы вызвать коагуляцию зольа сульфида мышьяка(III), объемом 10 мл, потребовалось в каждом случае прилить раствор хлорида натрия объемом 0.25 мл молярной концентрации 2 моль/л, раствор хлорида кальция объемом 1.3 мл молярной концентрации эквивалента 0.01 моль/л и раствора хлорида алюминия объемом 2.76 мл молярной концентрации эквивалента 0.001 моль/л. Какой заряд имеют частицы? Чему равен порог коагуляции каждого электролита?

2. Для коагуляции зольа гидроксида железа(III) объемом 10 мл в каждом случае были добавлены раствор хлорида калия объемом 1,05 мл молярной концентрации 1 моль/л, раствор сульфата натрия объемом 6,25 мл молярной концентрации эквивалента 0,01 моль/л, раствор фосфата натрия объемом 3,7 мл молярной концентрации эквивалента 0,001 моль/л. Определите: а) пороги коагуляции, б) заряд частиц зольа, в) отношение коагулирующей способности ионов.

3. Порог коагуляции раствора дихромата калия молярной концентрации эквивалента 0,02 моль/л по отношению к зольу оксида алюминия равен $1,26 \text{ моль/м}^3$. Определите объем раствора электролита, необходимый для коагуляции этого зольа объемом 10 мл.

4. Написать формулу мицеллы золя золота, стабилизированного KAuO_2 . У какого из электролитов: NaCl , BaCl_2 , FeCl_3 порог коагуляции будет иметь наименьшую величину?

5. Золь хлорида серебра получен смешением равных объемов $0,0095 \text{ M}$ KCl и $0,012 \text{ M}$ AgNO_3 . Какой из электролитов $\text{K}_3[\text{Fe}(\text{CN})_6]$, $\text{K}_4[\text{Fe}(\text{CN})_6]$ или MgSO_4 – будет обладать наименьшей коагулирующей способностью? Объяснить. Написать формулу мицеллы.

6. Пороги коагуляции золя бромида серебра электролитами равна (ммоль/л): $\text{C}(\text{NaNO}_3) = 250$, $\text{C}(\text{Mg}(\text{NO}_3)_2) = 20$, $\text{C}(\text{Mg}(\text{NO}_3)_2) = 0.5$. Какие ионы электролитов являются коагулирующими? Как заряжены частицы золя? Написать формулу мицеллы.

7. При изучении оптическим методом кинетики электролитной коагуляции гидрозоль AgI , стабилизированного ПАВ, получено значение константы скорости быстрой коагуляции, равное $3.2 \cdot 10^{-18} \text{ м}^3/\text{с}$ (при 293 K). Вязкость среды $1 \cdot 10^{-3} \text{ Па}\cdot\text{с}$. Сравните эту константу с константой, даваемой теорией Смолуховского. Объясните влияние ПАВ на характер коагуляции.

8. По экспериментальным данным время половинной коагуляции гидрозоль составляет 340 с при исходной частичной концентрации частиц $2.52 \cdot 10^{14} \text{ част./м}^3$, вязкости дисперсионной среды $1 \cdot 10^{-3} \text{ Па}\cdot\text{с}$ и температуре 293 K . Сделайте вывод, быстрой или медленной является коагуляция. Как изменится скорость коагуляции, если вязкость среды увеличить в 3 раза?

9. Рассчитайте время половинной коагуляции аэрозоля с дисперсностью 0.44 нм^{-1} и концентрацией $1.2 \cdot 10^{-3} \text{ кг/м}^3$, если плотность частиц аэрозоля 2.2 г/см^3 , а константа быстрой коагуляции, по Смолуховскому, равна $3.2 \cdot 10^{-16} \text{ м}^3/\text{с}$.

10. Рассчитайте число частиц гидрозоль золота при коагуляции электролитом к моменту времени $t = 150 \text{ с}$, если первоначальное число частиц в 1 м^3 составляет $1.93 \cdot 10^{14}$, а константа скорости быстрой коагуляции равна $0.2 \cdot 10^{-17} \text{ м}^3/\text{с}$.

ТРЕБОВАНИЯ К ФОРМЕ ОТЧЕТА ПО ЛАБОРАТОРНОЙ РАБОТЕ

ЛАБОРАТОРНАЯ РАБОТА ПОВЕРХНОСТНОЕ НАТЯЖЕНИЕ

Форма отчета. Отчет должен содержать название, цель работы, описание хода работы, схемы приборов, расчеты, таблицу, график зависимости величины поверхностного натяжения жидкости от температуры, вывод.

Контрольные вопросы

1. Что такое поверхностное натяжение, в каких единицах оно измеряется?
2. Каковы причины возникновения поверхностного натяжения?
3. На чем основано определение поверхностного натяжения по методу взвешивания отрывающейся капли и сталагмометрическим методом?
4. Для чего необходима стандартная жидкость при определении поверхностного натяжения по методу взвешивания отрывающейся капли?
5. Какая имеется зависимость между поверхностным натяжением и длиной углеродной цепи?
6. Как и почему поверхностное натяжение зависит от температуры?

ЛАБОРАТОРНАЯ РАБОТА ПОЛУЧЕНИЕ ЛИОФОБНЫХ КОЛЛОИДНЫХ РАСТВОРОВ И ОПРЕДЕЛЕНИЕ ЗНАКА ЗАРЯДА КОЛЛОИДНЫХ ЧАСТИЦ

Форма отчета. Отчет должен содержать название, цель работы, описание методики проведения опытов, Уравнения химических реакций, формулы мицелл получаемых золь, вывод.

Контрольные вопросы

1. Какие известны методы получения коллоидных растворов?
2. Какие золи в данной работе получены методами: а) замены растворителя; б) восстановления; в) гидролиза?

3. В чем заключается метод замены растворителя?
4. Что называется пептизацией? Какие золи в работе получены пептизацией осадка?
5. Каковы условия получения устойчивых зольей?

ЛАБОРАТОРНАЯ РАБОТА ОПРЕДЕЛЕНИЕ РАЗМЕРОВ ЧАСТИЦ ЗОЛЯ ТУРБИДИМЕТРИЧЕСКИМ МЕТОДОМ

Форма отчета. Отчет должен содержать название и описание цели работы, краткие теоретические положения, порядок выполнения эксперимента, заполненную таблицу, график в координатах $Z-n$ по данным таблицы (3.2), график в координатах $\lg D - \lg \lambda$, найденный из результатов опыта радиус частицы, вывод по результатам работы.

Контрольные вопросы

1. Какие оптические явления наблюдаются при падении луча света на дисперсную систему?
2. Какие оптические методы используются для определения размеров частиц дисперсных систем?
3. В чем сущность турбидиметрического метода анализа?
4. Какие золи называют «белыми»? Какая связь между оптической плотностью и мутностью зольей?
5. Какие дисперсные системы можно исследовать, используя уравнения Рэлея и Геллера?

ЛАБОРАТОРНАЯ РАБОТА ЭЛЕКТРОФОРЕЗ

Форма отчета. Отчет должен содержать название работы, описание ее цели, краткий конспект теоретической части, краткую методику проведения опыта, схематический рисунок прибора для наблюдения скорости электрофореза, заполненную таблицу, графики, вычисление ζ -потенциала, выводы.

Контрольные вопросы

1. Перечислите электрокинетические явления и объясните, чем они обусловлены.
2. Что называют электрокинетическим потенциалом? Какие факторы влияют на ζ -потенциал?
3. Что называется электрофорезом?
4. Напишите строение мицелл берлинской лазури, стабилизированных FeCl_3 и $\text{K}_4[\text{Fe}(\text{CN})_6]$.
5. Как рассчитать величину электрокинетического потенциала на основе электрофоретических измерений?

ЛАБОРАТОРНАЯ РАБОТА ВЯЗКОСТЬ

Форма отчета. Отчет должен содержать название, цель работы, краткие теоретические положения, порядок выполнения эксперимента, расчеты вязкости, график в координатах $\eta - \omega(\%)$, график в координатах $\eta - T$, выводы по результатам работы.

Контрольные вопросы

1. Что такое вязкость? Что называют относительной вязкостью?
2. Объясните принцип действия капиллярного вискозиметра. Напишите уравнение Пуазейля для объемной скорости движения жидкости в капилляре.
3. Почему отдельные анионы оказывают влияние на вязкость?

ЛАБОРАТОРНАЯ РАБОТА КОАГУЛЯЦИЯ ДИСПЕРСНЫХ СИСТЕМ

Форма отчета. Отчет должен содержать название лабораторной работы, цели, краткие теоретические положения, порядок выполнения работы, таблицы с исходными данными и результатами измерений, графики, вычисления, выводы.

Контрольные вопросы

1. Что понимают под агрегативной и седиментационной устойчивостью?
2. Какое явление называется коагуляцией? Назовите причины коагуляции.
3. Что называется порогом коагуляции?
4. Какие ионы – положительные или отрицательные обладают коагулирующим действием по отношению к золю: а) с отрицательно заряженными частицами; б) с положительно заряженными частицами?
5. Каковы причины взаимной коагуляции зелей?
6. В чем сущность защитного действия высокомолекулярных веществ при коагуляции лиофобных зелей?
7. Какое явление называется сенсбилизацией? В чем причина этого явления?

ЛАБОРАТОРНАЯ РАБОТА

ОПРЕДЕЛЕНИЕ КРИТИЧЕСКОЙ КОНЦЕНТРАЦИИ МИЦЕЛЛООБРАЗОВАНИЯ КОНДУКТОМЕТРИЧЕСКИМ МЕТОДОМ

Форма отчета. Отчет должен содержать название и цель работы, краткие теоретические положения, описание хода работы, таблицу экспериментальных данных, графики на миллиметровой бумаге, вывод.

Контрольные вопросы

1. Что называется критической концентрацией мицеллообразования (ККМ)?
2. От каких факторов зависит величина ККМ?
3. В чем состоит сущность кондуктометрического метода определения ККМ?

ЛАБОРАТОРНАЯ РАБОТА

ОПРЕДЕЛЕНИЕ МОЛЕКУЛЯРНОЙ МАССЫ ПОЛИМЕРА ВИСКОЗИМЕТРИЧЕСКИМ МЕТОДОМ

Форма отчета. Отчет должен содержать название и цель работы, краткие теоретические положения, описание хода работы, таблицу экспериментальных данных, график $\eta_{прив.} = f(C)$, расчет молекулярной массы полимера, вывод.

Контрольные вопросы

1. Какие соединения называются высокомолекулярными?
2. В чем заключается метод вискозиметрии?
3. Что такое относительная, удельная, приведенная и характеристическая вязкость?
4. Какое уравнение связывает характеристическую вязкость и молекулярную массу полимеров?

ИССЛЕДОВАНИЕ ПРОЦЕССА НАБУХАНИЯ ЖЕЛАТИНА В ВОДНЫХ РАСТВОРАХ

Форма отчета. Отчет должен содержать название, цель работы, краткие теоретические положения, порядок выполнения эксперимента, расчеты степени набухания, график $\alpha = f(pH)$, выводы по результатам работы.

Контрольные вопросы

1. Дайте определение гелям (студням). Какие способы получения гелей (студней) известны?
2. Что называется набуханием, и от каких факторов оно зависит?
3. Какое влияние оказывает рН среды на процесс набухания?
4. Каким образом электролиты влияют на степень набухания?

ЛАБОРАТОРНАЯ РАБОТА

СУСПЕНЗИИ

Форма отчета. Отчет должен содержать название и описание цели работы, краткий конспект теоретической части, краткую методику проведения опыта, заполненную таблицу, графики $V = f(t)$, вывод.

Контрольные вопросы

1. В чем заключается агрегативная устойчивость суспензии?
2. Почему объем седиментационного осадка агрегативно неустойчивой суспензии значительно больше, чем объем осадка агрегативно устойчивой суспензии?
3. Какие вещества используются в качестве стабилизаторов суспензий?
4. Перечислите методы разрушения суспензий.
5. Как понизить агрегативную устойчивость суспензии глины (ее частицы несут отрицательный заряд)?

ЭМУЛЬСИИ

Форма отчета. Отчет должен содержать название работы, описание ее цели, краткие теоретические положения, порядок выполнения эксперимента и наблюдения. По результатам эксперимента необходимо сделать выводы о типе и устойчивости получаемых эмульсий, о роли эмульгатора. От каких факторов зависит тип эмульсии? Назовите, какими способами были получены и разрушены эмульсии. Укажите роль хлорида кальция в наблюдаемых превращениях.

Контрольные вопросы

1. Какие дисперсные системы называются эмульсиями, по каким признакам они классифицируются?
2. Назовите методы определения типа эмульсии.
3. Что называется обращением фаз эмульсии? Какие факторы его вызывают?
4. Какие типы эмульгаторов известны?
5. От каких факторов зависит тип образующейся эмульсии?
6. Назовите методы разрушения эмульсий.

ПЕНЫ

Форма отчета. Отчет должен содержать название работы и описание цели ее выполнения, краткий конспект теоретической части, краткое описание методики проведения опытов, заполненные таблицы, графики и выводы.

Контрольные вопросы

1. Какие системы называются пенами? Какую структуру имеют пены?
2. Назовите методы получения пен.
3. Какими свойствами обладают пены?
4. Являются ли пены термодинамически устойчивыми системами?
5. Как повысить устойчивость пен? Какие вещества используют в качестве пенообразователей?
6. Назовите методы разрушения пен.
7. Где применяются пены? **Форма отчета.** Отчет должен содержать название работы и описание цели ее выполнения, краткий конспект теоретической части, краткое описание методики проведения опытов, заполненные таблицы, графики и выводы.

Контрольные вопросы

1. Какие системы называются пенами? Какую структуру имеют пены?
2. Назовите методы получения пен.
3. Какими свойствами обладают пены?
4. Являются ли пены термодинамически устойчивыми системами?
5. Как повысить устойчивость пен? Какие вещества используют в качестве пенообразователей?
6. Назовите методы разрушения пен.
7. Где применяются пены?

ТЕМЫ РЕФЕРАТОВ

1. Высокомолекулярные вещества. Гели. Желатинирование. Набухание. СМС. Моющее действие. Микрокапсулирование.
2. Факторы устойчивости растворов полимеров. Явление высаливания и старения. Явление коацервации и его практическое значение. Полиэлектролиты.

3. Гели и студни. Классификация. Методы получения. Физико-химические свойства.
4. Микрогетерогенные системы. Аэрозоли.
5. Микрогетерогенные системы. Порошки.
6. Микрогетерогенные системы. Суспензии.
7. Микрогетерогенные системы. Эмульсии.
8. Микрогетерогенные системы. Пены.

ВОПРОСЫ К ЭКЗАМЕНУ

1. Введение в коллоидную химию. Признаки объектов коллоидной химии. Значение коллоидной химии. Краткий исторический очерк развития коллоидной химии.
2. Классификация дисперсных систем: по агрегатному состоянию, по степени дисперсности, по кинетическим свойствам дисперсной фазы, по топографическому признаку, по термодинамической устойчивости и характеру образования.
3. Поверхностные явления. Поверхностное натяжение и поверхностная активность.
4. Поверхностные явления. Смачивание и растекание.
5. Поверхностные явления. Когезия и адгезия.
6. Строение мицеллы. Мицеллярные формулы.
7. Методы получения дисперсных систем. Термодинамика диспергирования. Дисперсионные методы.
8. Методы получения дисперсных систем. Термодинамика конденсации.
9. Методы получения дисперсных систем. Конденсационные методы.
10. Методы получения дисперсных систем. Получение растворов высокомолекулярных соединений.
11. Методы очистки дисперсных систем.
12. Особенности оптических свойств дисперсных систем. Оптическая анизотропия.
13. Оптические свойства дисперсных систем. Рассеяние света.
14. Оптические методы исследования дисперсных систем. Нефелометрия и турбидиметрия. Ультрамикроскопия.
15. Поглощение света и окраска зольей.
16. Электрокинетические свойства дисперсных систем. Общие представления о природе ДЭС. Теории строения ДЭС.
17. Электрокинетические свойства дисперсных систем. Электрокинетический потенциал.
18. Электрокинетические свойства дисперсных систем. Электрофорез, электроосмос, потенциал течения, потенциал седиментации.
19. Молекулярно-кинетические свойства дисперсных систем. Броуновское движение и диффузия в коллоидных системах.
20. Молекулярно-кинетические свойства дисперсных систем. Осмотические свойства дисперсных систем и мембранное равновесие.
21. Седиментация. Седиментационный анализ.
22. Реологические свойства дисперсных систем. Основные понятия реологии. Элементарные реологические модели: идеально упругое тело Гука, идеально вязкое тело Ньютона и идеально пластическое тело Сен-Венана-Кулона. Моделирование реологических свойств тел.
23. Реологические свойства дисперсных систем. Законы Ньютона, Пуазейля, Эйнштейна. Аномалии вязкости. Уравнение Бингама.
24. Классификация реальных систем по реологическим свойствам.
25. Разрушение и устойчивость дисперсных систем. Кинетическая и агрегативная устойчивость. Теории устойчивости и коагуляции.
26. Коагуляция. Кинетика быстрой и медленной коагуляции.
27. Коагуляция под действием электролитов. Взаимная коагуляция зольей.
28. ПАВ. Общая характеристика и классификация ПАВ.

29. Свойства растворов коллоидных ПАВ. Критическая концентрация мицеллообразования (ККМ). Кондуктометрический способ определения ККМ коллоидного ПАВ (лб).

30. СМС. Моющее действие. Микрокапсулирование.

31. Растворы высокомолекулярных веществ. Термодинамика растворения. Набухание и растворение ВМВ.

32. Осмотическое давление растворов ВМВ.

33. Вязкость растворов ВМВ. Определение молекулярной массы полимера вискозиметрическим методом. Капиллярный вискозиметр.

34. Факторы устойчивости растворов полимеров. Явление высаливания и старения. Явление коацервации и его практическое значение. Полиэлектролиты.

35. Гели и студни. Классификация. Методы получения. Физико-химические свойства.

36. Микрогетерогенные системы. Аэрозоли.

37. Микрогетерогенные системы. Порошки.

38. Микрогетерогенные системы. Суспензии.

39. Микрогетерогенные системы. Эмульсии.

7 ПЕРЕЧЕНЬ ИНФОРМАЦИОННЫХ ТЕХНОЛОГИЙ, ИСПОЛЬЗУЕМЫХ В ПРОЦЕССЕ ОБУЧЕНИЯ

Информационные технологии – обучение в электронной образовательной среде с целью расширения доступа к образовательным ресурсам, увеличения контактного взаимодействия с преподавателем, построения индивидуальных траекторий подготовки, объективного контроля и мониторинга знаний студентов.

В образовательном процессе по дисциплине используются следующие информационные технологии, являющиеся компонентами Электронной информационно-образовательной среды БГПУ:

- Официальный сайт БГПУ;
- Система электронного обучения ФГБОУ ВО «БГПУ»;
- Система тестирования на основе единого портала «Интернет-тестирования в сфере образования www.i-exam.ru»;
- Система «Антиплагиат.ВУЗ»;
- Электронные библиотечные системы;
- Мультимедийное сопровождение лекций.

8 ОСОБЕННОСТИ ИЗУЧЕНИЯ ДИСЦИПЛИНЫ ИНВАЛИДАМИ И ЛИЦАМИ С ОГРАНИЧЕННЫМИ ВОЗМОЖНОСТЯМИ ЗДОРОВЬЯ

При обучении лиц с ограниченными возможностями здоровья применяются адаптивные образовательные технологии в соответствии с условиями, изложенными в разделе «Особенности реализации образовательной программы для инвалидов и лиц с ограниченными возможностями здоровья» основной образовательной программы (использование специальных учебных пособий и дидактических материалов, специальных технических средств обучения коллективного и индивидуального пользования, предоставление услуг ассистента (помощника), оказывающего обучающимся необходимую техническую помощь и т. п.) с учётом индивидуальных особенностей обучающихся.

Для обучающихся с ограниченными возможностями здоровья предусмотрены следующие формы организации педагогического процесса и контроля знаний:

- для слабовидящих:

обеспечивается индивидуальное равномерное освещение не менее 300 люкс;

для выполнения контрольных заданий при необходимости предоставляется увеличивающее устройство;

задания для выполнения, а также инструкции о порядке выполнения контрольных заданий оформляются увеличенным шрифтом (размер 16-20);

- для глухих и слабослышащих:

обеспечивается наличие звукоусиливающей аппаратуры коллективного пользования, при необходимости обучающимся предоставляется звукоусиливающая аппаратура индивидуального пользования;

- для лиц с тяжелыми нарушениями речи, глухих, слабослышащих все контрольные задания по желанию могут проводиться в письменной форме.

Основной формой организации педагогического процесса является интегрированное обучение инвалидов, т.е. все обучающиеся учатся в смешанных группах, имеют возможность постоянно общаться со сверстниками, легче адаптируются в социуме.

9 СПИСОК ЛИТЕРАТУРЫ И ИНФОРМАЦИОННЫХ РЕСУРСОВ

9.1 Литература

Основная литература

1. Практикум по коллоидной химии: учеб. пособие для студ. (бакалавров, преподавателей) технических спец. вузов / под ред. Гельфмана М.И. – СПб. ; М. ; Краснодар : Лань, 2005. – 256 с. : ил. (20 экз.)

2. Новикова, Е.В. Практикум по коллоидной химии: учебное пособие для студентов вузов / Е.В. Новикова. – Благовещенск: Изд-во БГПУ, 2007. – 115 с. (20 экз.)

3. Щукин, Е.Д. Коллоидная химия : учеб. для бакалавров / Е. Д. Щукин, А. В. Перцов, Е. А. Амелина. - 7-е изд., испр. и доп. - М. : Юрайт, 2014. - 443 с. : ил. - (Бакалавр. Базовый курс). (5 экз.)

4. Щукин, Е. Д. Коллоидная химия : учебник для студ. вузов / Е. Д. Щукин, А. В. Перцов, Е. А. Амелина ; МГУ им. М. В. Ломоносова. - 4-е изд., испр. - М. : Высш. шк., 2006. - 443, [1] с. : ил. - (Классический университетский учебник). (10 экз.)

Дополнительная литература

1. Балезин, С.А. Основы физической и коллоидной химии / С.А. Балезин. – М. : Просвещение, 1975. – 398 с. (13 экз.)

2. Балезин, С.А. Практикум по физической и коллоидной химии / С.А. Балезин. – М. : Просвещение, 1980. – 272 с. (21 экз.)

3. Мягченков, В.А. Поверхностные явления и дисперсные системы : учеб. пособие для студ. вузов / В.А. Мягченков. - 2-е изд., перераб. – М. : КолосС, 2007. – 184, [3] с. : ил. (5 экз.)

4. Практикум и задачник по коллоидной химии. Поверхностные явления и дисперсные системы : учеб. пособие для студ. вузов / В.В. Назарова [и др.] ; под ред. В.Н. Назарова, А.С. Гродского. – М. : Академкнига, 2007. – 372 с. : ил. (5 экз.)

5. Фридрихсберг, Д.А. Курс коллоидной химии. – СПб. : «Лань», 2010. – 416 с. (5 экз.)

9.2 Базы данных и информационно-справочные системы

1. XuMuK.ru <http://www.xumuk.ru>

2. Электронная библиотека по химии <http://www.chem.msu.su/rus/elibrary/>

3. Портал научной электронной библиотеки <http://elibrary.ru/defaultx.asp>

9.3 Электронно-библиотечные ресурсы

1. Polpred.com Обзор СМИ/Справочник <https://polpred.com/news>

1. ЭБС «Юрайт» <https://urait.ru>

10 МАТЕРИАЛЬНО-ТЕХНИЧЕСКАЯ БАЗА

Для проведения занятий лекционного типа, групповых и индивидуальных консультаций, текущего контроля и промежуточной аттестации используются аудитории, оснащённые учебной мебелью, аудиторной доской, компьютером(рами) с установленным

лицензионным специализированным программным обеспечением, коммутатором для выхода в электронно-библиотечную систему и электронную информационно-образовательную среду БГПУ, мультимедийными проекторами, экспозиционными экранами, учебно-наглядными пособиями (таблицы, мультимедийные презентации). Для проведения лабораторных занятий также используется:

Ауд. 445 «А». Лаборатория физической химии

- Стол лабораторный 2-мест. (10 шт.)
- Стул (20 шт.)
- Стол преподавателя (1 шт.)
- Стул преподавателя (1 шт.)
- Пюпитр (1 шт.)
- Аудиторная доска (1 шт.)
- Компьютер с установленным лицензионным специализированным программным обеспечением (3 шт.)
- 8 - портовый коммутатор D-Link для выхода в электронно-библиотечную систему и электронную информационно-образовательную среду БГПУ (1 шт.)
- Мультимедийный проектор SHARP -10 X (1 шт.)
- Принтер лазерный «CANON» (2 шт.)
- Экспозиционный экран (навесной) (1 шт.)
- ЯМР-спектрометр низкого разрешения «Спин Трэк» (1 шт.)
- Аквадистиллятор ДЭ-10 (1 шт.)
- Весы GF-300 (1 шт.)
- Весы торсионные ВТ-100 (1 шт.)
- Вискозиметр (4 шт.)
- Иономер (3 шт.)
- Кондуктометр анион-4120 (3 шт.)
- КФК-2 (1 шт.)
- Люксмер (1 шт.)
- Мешалка магнитная П-Э-6100 (2 шт.)
- Модуль «Термический анализ» (3 шт.)
- Модуль «Термостат» (3 шт.)
- Модуль «Универсальный контроллер» (3 шт.)
- Модуль «Электрохимия» (3 шт.)
- Модуль универсальный (6 шт.)
- Набор сит КП-131(1 шт.)
- Поляриметр (1 шт.)
- Потенциометр (1 шт.)
- Центрифуга лабораторная ОПН-8 (с ротором) (1 шт.)
- Штатив для электродов (2 шт.)
- Эксикатор с краном (1 шт.)
- Модуль «Общелабораторный» (1 шт.)
- Спектрофотометр (1 шт.)
- Спектрофотометр КФК-3КМ (1 шт.)
- Комплект ариометров (1 шт.)
- Метроном (1 шт.)
- Мост реохордный с сосудом
- Термостат ТС-1/80 СПУ (1 шт.)
- Штативы для пробирок, нагревательные приборы, лабораторная посуда
- Химические реактивы по тематике лабораторных работ

Учебно-наглядные пособия - слайды, таблицы, мультимедийные презентации по дисциплине «Коллоидная химия»

Самостоятельная работа студентов организуется в аудиториях оснащенных компьютерной техникой с выходом в электронную информационно-образовательную среду вуза, в специализированных лабораториях по дисциплине, а также в залах доступа в локальную сеть БГПУ.

Лицензионное программное обеспечение: операционные системы семейства Windows, Linux; офисные программы Microsoft office, Libreoffice, OpenOffice; Adobe Photoshop, Matlab, DrWeb antivirus и т.д.

Разработчик: Родионова Н.А., кандидат химических наук, доцент кафедры химии.

11 ЛИСТ ИЗМЕНЕНИЙ И ДОПОЛНЕНИЙ

Утверждение изменений и дополнений в РПД для реализации в 2020/2021 уч. г.

РПД обсуждена и одобрена для реализации в 2020/2021 уч. г. на заседании кафедры химии (протокол № 9 от «11» июня 2020 г.). В РПД внесены следующие изменения и дополнения:

В рабочую программу внесены следующие изменения и дополнения:

№ изменения: 1 № страницы с изменением: титульный лист	
Исключить: МИНИСТЕРСТВО НАУКИ И ВЫСШЕГО ОБРАЗОВАНИЯ РОССИЙ- СКОЙ ФЕДЕРАЦИИ	Включить: МИНИСТЕРСТВО ПРОСВЕ- ЩЕНИЯ РОССИЙСКОЙ ФЕДЕРАЦИИ

Утверждение изменений в РПД для реализации в 2021/2022 уч. г.

РПД пересмотрена, обсуждена и одобрена для реализации в 2021/2022 учебном году на заседании кафедры химии (протокол № 7 от 14 апреля 2021 г.).

В рабочую программу внесены следующие изменения и дополнения:

№ изменения: 2 № страницы с изменением: 74	
Исключить:	Включить:
	В пункт 9.3: ЭБС «Юрайт» https://urait.ru/

Утверждение изменений и дополнений в РПД для реализации в 2022/2023 уч. г.

РПД пересмотрена, обсуждена и одобрена для реализации в 2022/2023 учебном году на заседании кафедры химии (протокол № 8 от 26 мая 2022 г.).

В рабочую программу внесены следующие изменения и дополнения:

№ изменения: 3 № страницы с изменением: 74	
Из пункта 9.3 исключить:	В пункт 9.3 включить:
1. Polpred.com Обзор СМИ/Справочник (http://polpred.com/news.) 2. ЭБС «Лань» (http://e.lanbook.com)	1. Научная электронная библиотека eLIBRARY.RU (https://elibrary.ru/defaultx.asp?)

РПД пересмотрена, обсуждена и одобрена для реализации в 2022/2023 учебном году на заседании кафедры химии (протокол № 1 от 14 сентября 2022 г.).

В рабочую программу внесены следующие изменения и дополнения:

№ изменения: 4 № страницы с изменением: 74	
В Раздел 9 внесены изменения в список литературы, в базы данных и информационно-справочные системы, в электронно-библиотечные ресурсы. Указаны ссылки, обеспечивающие доступ обучающимся к электронным учебным изданиям и электронным образовательным ресурсам с сайта ФГБОУ ВО «БГПУ».	

Утверждение изменений и дополнений в РПД для реализации в 2023/2024 уч. г.

РПД пересмотрена, обсуждена и одобрена для реализации в 2023/2024 учебном году на заседании кафедры химии (протокол № 9 от 28 июня 2023 г.).

Утверждение изменений и дополнений в РПД для реализации в 2024/2025 уч. г.
РПД пересмотрена, обсуждена и одобрена для реализации в 2024/2025 учебном году на заседании кафедры химии (протокол № 8 от 30 мая 2024 г.).